

---

# THE PRODUCT CATALOGUE

---

Der Erfolg eines Projekts hängt von verschiedenen Aspekten ab - Ästhetik, Funktionalität, Fertigung, Timing, Logistik - die als Ganzes und nicht einzeln betrachtet werden müssen. Bei Getacore sind wir bestrebt, jedes dieser Bedürfnisse zu betrachten und Antworten darauf zu geben.

*The success of a project is linked to the satisfaction of different aspects - aesthetic, functional, fabrication, timing, logistic - that must be addressed as a whole and not individually. At Getacore we are committed to develop and to offer answers to each of these needs.*

---

GETACORE

THINK  
OF A NEW  
DIMENSION

GETACORE

# Contents

- 4. Story about Optimal, Smart, Classic
- 9. Colour Palette
- 12. Plattenmaterial / *Sheet material*
- 18. Arbeitsplatten / *Countertops*
- 20. Systemzubehör / *Accessories*
- 28. Spülen und Becken / *Sinks and Basins*
- 44. Merkmale und Vorzüge / *Features and Benefits*
- 46. Allgemeine Informationen / *General Information*



Linke Seite: Empfangstheke in Pechino Black.  
Left page: Reception desk in Pechino Black.

# Think Optimal. Think Smart. Think Classic.

Getacore liefert bereits ab einer Platte Lösungen, die perfekt auf die funktionalen und ästhetischen Anforderungen des jeweiligen Kundenprojekts abgestimmt sind. Dafür bieten wir nun die drei Ausführungen Optimal, Smart und Classic. Jede dieser Ausführungen besteht aus unserem bewährten acrylgebundenem Mineralwerkstoff, allerdings in verschiedenen Plattendicken. So findet jeder Kunde den Plattenwerkstoff, der am besten zu den technischen Spezifikationen seines Projekts passt. Der effiziente Einsatz unterschiedlicher Längen und Breiten reduziert Fugen, Verschnitt und Schleifaufwand und senkt somit die Projektkosten.

*At Getacore we strive to deliver solutions, starting from one sheet, that will align perfectly with the functional and aesthetic demands of each customer's project. In place of a one-size-fits-all model, we present Optimal, Smart and Classic. Each of these worktop solutions offers our exceptional acrylic-bound Getacore solid surface in a different thickness to help customers find the one that best matches the technical specs of their project. This keeps installation costs down by reducing scrap and making efficient use of different widths and lengths to limit the need for seaming and sanding.*

## Optimal (10 mm)

Optimal ist die beste Wahl für dekorative Mineralwerkstoff Elemente, die ins Auge fallen sollen. Mit einer Dicke von 10 mm bieten diese Platten genügend Stabilität für eine Vielzahl von Anwendungen: Arbeitsplatten für Küchen, Waschtische für Bäder, Duschwannen, Empfangs- und Check-in-Schalter. Die optimierten Abmessungen senken sowohl das Gewicht als auch die Projektkosten. Die in 55 Farben erhältlichen Mineralwerkstoffplatten haben eine Breite von 1250 mm und eine Länge von 4100 mm. Dies reduziert die Anzahl der Fugen und den Schleifaufwand bei großen Projekten und spart Zeit und Geld.

*When a job calls for a solid surface to stand out as a decorative element, Optimal meets the challenge. The 10-mm thickness provides stability for a host of applications: kitchen and bathroom countertops, shower trays, reception and check-in counters. Its advantageous dimensions bring down the cost and weight of a project. Available in 55 colours, sheets are manufactured in 1250 mm width and lengths up to 4100 mm to deliver a significant reduction in seaming and sanding on large-scale jobs that require the solid surface to present a uniform appearance.*

## Smart (3 mm)

Smart ist seit zwei Jahrzehnten dank kontinuierlicher Entwicklung erfolgreich als zukunftsweisende Lösung im Mineralwerkstoffmarkt etabliert. Trotz einer Dicke von nur 3 mm bieten Smart Mineralwerkstoffplatten die gleiche hervorragende Stabilität und Langlebigkeit wie Optimal und Classic. Auf der Grundlage unserer präzisen Fertigung in Deutschland und unseres Know-hows haben wir ein Material mit sehr geringem Schrumpfverhalten und außergewöhnlich hoher Formstabilität entwickelt. Smart ist mit 55 Farben in großformatigen Platten - 1250 mm breit und 4100 mm lang - die ideale Lösung für horizontale und vertikale Verkleidungen von Möbeln und Verbundelementen, sowie für große dekorative Wandflächen.

*For two decades Smart has established itself as a successful, forward-thinking solution for the solid surface market. The Smart solid surface has a 3-mm thickness yet its ultra-thin dimensions offer the same outstanding stability and durability customers have long identified with Getacore products. Thanks to our precision Made-in-Germany manufacturing and know-how, we have developed a material that exhibits minimal shrinkage and exceptional dimensional stability. Available in 55 colours and in large format sheets – 1250 mm in width and up to 4100 mm in length – Smart is the ideal solution for large decorative wall surfaces or horizontal and vertical cladding on furnishings and composite elements.*

## Classic (12 & 6 mm)

Classic ist ein häufig verwendeter Mineralwerkstoff mit Plattendicken von 12 mm oder 6 mm. Er ist in Breiten von 760 mm, 930 mm und 1250 mm und Längen von 2490 mm und 3680 mm lieferbar. Classic ist in 12 Farben erhältlich und gilt als bewährte Lösung für ein weites Spektrum von Inneneinrichtungsprojekten in Objektgeschäft, Ladenbau, Gastronomie und Wohnbereich.

*Classic is a widely used solid surface model available in a 12- or 6-mm thickness and which comes in widths of 760 mm, 930 mm and 1250 mm with lengths in 2490 mm and 3680 mm. Available in 12 colours, Classic is a trusted solution for a wide range of interior design projects thanks to its proven ability to fit seamlessly into environments in the commercial, retail, residential and hospitality sectors.*



# Think Optimal. Think Smart. Think Classic.

- Optimal (10 mm) is available in: 4100 x 1250 mm | 4100 x 615 mm | 2040 x 1250 mm | 2040 x 615 mm
- Smart (3 mm) is available in: 4100 x 1250 mm | 4100 x 615 mm | 2040 x 1250 mm | 2040 x 615 mm
- Classic (12 mm) is available in: 3680 x 760 mm | 3680 x 930 mm | 3680 x 1250 mm
- Classic (6 mm) is available in: 2490 x 760 mm | 2490 x 930 mm | 2490 x 1250 mm

Unsere Getacore Optimal, Smart und Classic Mineralwerkstoffplatten bieten auf Ihre Bedürfnisse zugeschnittene Lösungen. Sie optimieren Verschnitt, reduzieren Fugen- und Schleifaufwand und senken somit Ihre Projektkosten.

Getacore ist in Plattendicken zwischen 3 und 12 mm erhältlich. Zudem umfasst das Angebot 14 verschiedene Plattengrößen mit Längen zwischen 2040 und 4100 mm und Breiten zwischen 615 und 1250 mm.

*With our Optimal, Smart and Classic solid surface sheets, Getacore delivers design solutions tailored to your needs to keep installation costs down and limit the need for seaming and sanding. Getacore solid surface sheets are available in thicknesses between 3 mm & 12 mm and also allow customers to choose from 14 different dimensions. Select a length between 2040 mm & 4100 mm and width between 615 mm & 1250 mm.*

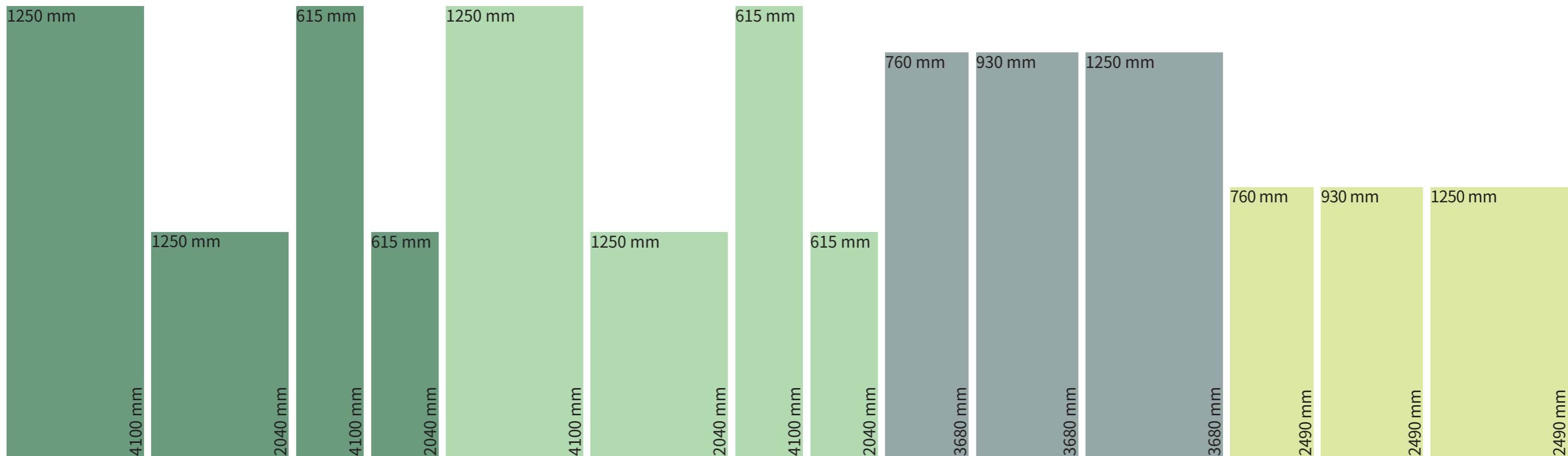

# Colour Palette

Die reiche Farbwelt von Getacore ist ganz auf die vielfältigen Wünsche unserer Kunden abgestimmt. Sie reicht von Uni-Farbtönen bis hin zu kunstvollen, lebendigen Mustern und bietet damit den richtigen Farbton für jedes Ambiente und jeden Einrichtungsstil. Unsere Trendfarben greifen dabei die neuesten Entwicklungen in der Innenarchitektur auf. Sie können eingesetzt werden, um kreative Akzente zu setzen oder Hintergründe farblich anzureichern. Die Inspiration für unsere Farbpalette speist sich aus einer Vielzahl von Quellen. Natürliche Materialien wie Granit oder Sandstein dienen als Anregung für die Entwicklung markanter Designs. Klassische Terrazzoböden und fein geädertes italienischer Marmor – wie beispielsweise in unserer Veneto-Kollektion – inspirieren uns zu Ästhetiken, die einem Raum den Eindruck von Größe verleihen. Die neue Concrete-Kollektion greift Elemente des schlichten und doch zeitlosen Designs moderner Architektur auf. Unsere Farbpalette erstreckt sich von warmen Karamelltönen über ätherische Grautöne bis hin zu eleganten Schwarz- und Weißtönen.

*The chromatic universe of Getacore is made up of a rich and varied offering that is designed with the customer in mind. Our colour portfolio features a selection of hues running from solid colour tones to elaborated patterns infused with variegated lines to complement a wide range of interior styles and moods. Our aesthetic offering delivers on-trend colours to match the latest developments in interior design. It allows creatives the freedom to make colour the protagonist of a setting or utilize it as a complement to enrich a background. Our palette of colours draws inspiration from a number of sources. From the natural world we take cues from materials such as granite and sandstone to develop striking designs with particle motifs. Classic terrazzo and finely veined Italian marble – seen in our Veneto collection – are references that we translate into aesthetics that add a sense of grandeur to a space. Elements of modern architecture, with its simple yet timeless design, are revisited in our Concrete collection. Our colour palette moves from warm caramel tones to ethereal greys to elegant black and white hues.*

Linke Seite: Kücheninsel und Küchenarbeitsplatte in Concrete Garda; Rückwand in Garda Grey.  
Left page: Kitchen island and cooking area countertop in Concrete Garda; backsplash in Garda Grey.

# Colour Palette

Optimal (10 mm): 4100 x 1250 mm | 4100 x 615 mm | 2040 x 1250 mm | 2040 x 615 mm  
 Smart (3 mm): 4100 x 1250 mm | 4100 x 615 mm | 2040 x 1250 mm | 2040 x 615 mm  
 Classic (12 mm): 3680 x 760 mm | 3680 x 930 mm | 3680 x 1250 mm  
 Classic (6 mm): 2490 x 760 mm | 2490 x 930 mm | 2490 x 1250 mm

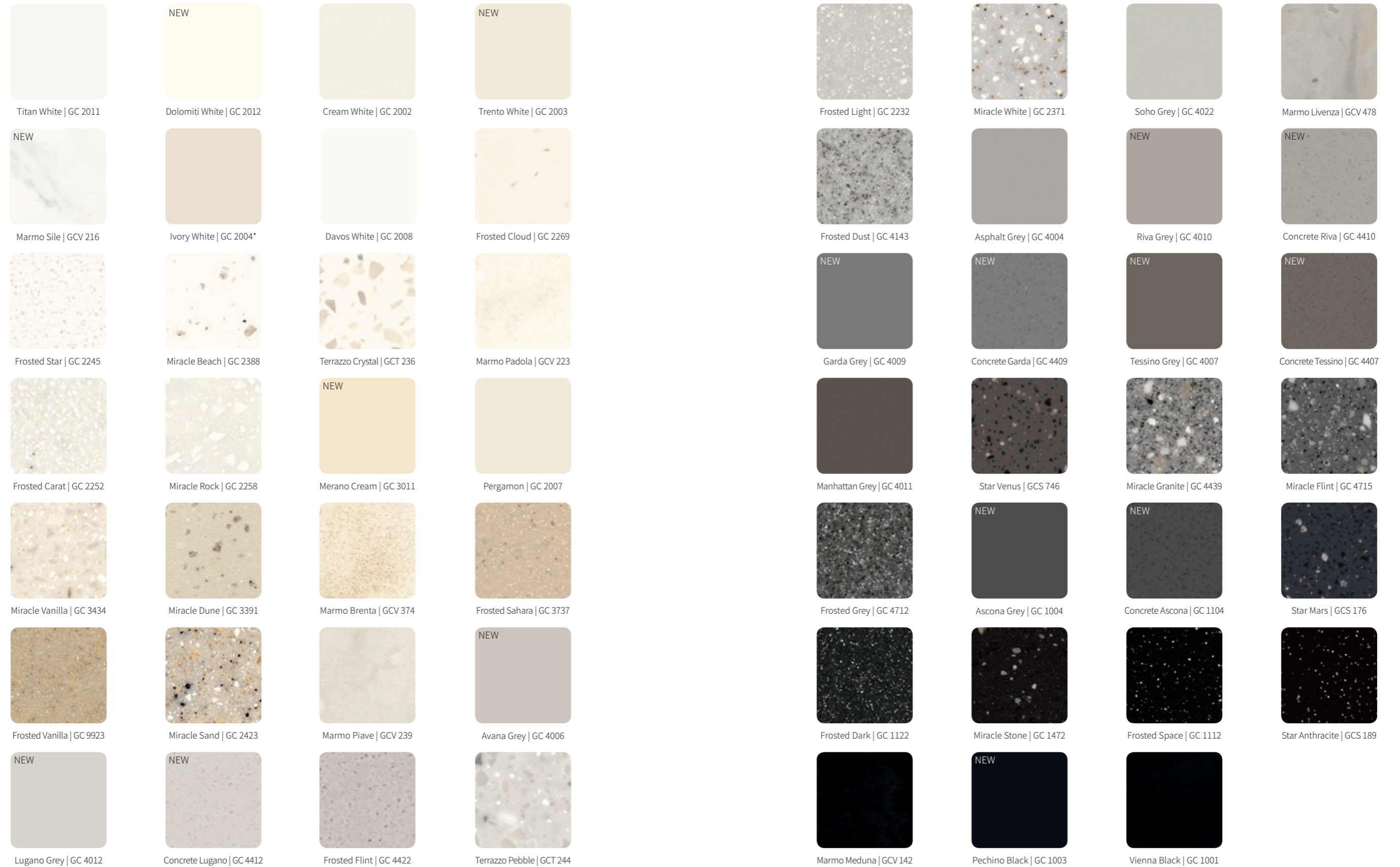

\* Im Verbund empfehlen wir bei GC 2004 Acrylglasplatten. GC 2004 lässt sich auch als 10 mm Material hinterleuchten.  
 \* We recommend acrylic glass sheets for compound elements in Ivory White GC 2004. For 10 mm sheets, there is the option to backlight.

# Optimal (10 mm)

Name	Code	PG*	4100 x 1250 mm	4100 x 615 mm	2040 x 1250 mm	2040 x 615 mm
Ascona Grey	GC 1004	1	794 769	794 984	795 014	795 044
Asphalt Grey	GC 4004	1	767 017	767 060	767 078	767 070
Avana Grey	GC 4006	1	794 937	794 989	795 019	795 049
Concrete Ascona	GC 1104	2	794 764	794 985	795 015	795 045
Concrete Garda	GC 4409	2	794 766	794 995	795 025	795 055
Concrete Lugano	GC 4412	2	794 768	794 997	795 027	795 057
Concrete Riva	GC 4410	2	794 767	794 996	795 026	795 056
Concrete Tessino	GC 4407	2	794 765	794 994	795 024	795 054
Cream White	GC 2002	0	676 357	677 501	677 621	677 561
Davos White	GC 2008	1	697 451	698 209	698 226	698 234
Dolomiti White	GC 2012	0	794 935	794 987	795 017	795 047
Frosted Carat	GC 2252	2	766 626	766 670	766 730	766 725
Frosted Cloud	GC 2269	2	693 988	694 046	694 044	694 042
Frosted Dark	GC 1122	2	675 072	677 499	677 619	677 559
Frosted Dust	GC 4143	2	668 845	677 516	677 636	677 576
Frosted Flint	GC 4422	2	704 996	705 215	705 219	705 223
Frosted Grey	GC 4712	2	676 399	677 520	677 640	677 580
Frosted Light	GC 2232	2	668 843	677 504	677 624	677 564
Frosted Sahara	GC 3737	2	766 590	766 721	766 731	766 726
Frosted Space	GC 1112	2	676 355	677 498	677 618	677 558
Frosted Star	GC 2245	2	697 448	698 210	698 227	698 235
Frosted Vanilla	GC 9923	2	668 847	677 539	677 659	677 599
Garda Grey	GC 4009	1	794 771	794 991	795 021	795 051
Ivory White	GC 2004	1	697 450	698 208	698 225	698 232
Lugano Grey	GC 4012	1	794 773	794 993	795 023	795 053
Manhattan Grey	GC 4011	1	768 713	768 715	768 719	768 717
Marmo Brenta	GCV 374	3	754 082	754 126	754 130	754 128
Marmo Livenza	GCV 478	3	718 283	722 790	723 011	723 012

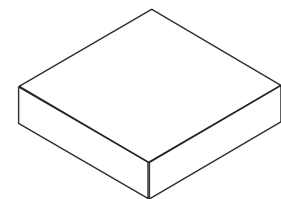

## Optimal

Acrylgebundener Mineralwerkstoff nach EN ISO 19712. Oberseite nass geschliffen (P 600), Rückseite Trockenschliff (P 80). Oberfläche mit Folie geschützt.

Acrylic-resin bound Solid Surface material according to EN ISO 19712, surface wet sanded (P 600), reverse side dry sanded (P 80), surface foil-protected.

Name	Code	PG*	4100 x 1250 mm	4100 x 615 mm	2040 x 1250 mm	2040 x 615 mm
Marmo Meduna	GCV 142	3	718 281	725 781	725 783	725 785
Marmo Padola	GCV 223	3	734 103	734 105	734 107	734 108
Marmo Piave	GCV 239	3	718 282	725 782	725 784	725 786
Marmo Sile	GCV 216	3	795 328	795 329	795 351	795 353
Merano Cream	GC 3011	1	794 936	794 988	795 018	795 048
Miracle Beach	GC 2388	2	680 472	681 132	684 607	684 619
Miracle Dune	GC 3391	2	680 473	681 133	684 606	684 618
Miracle Flint	GC 4715	2	767 018	767 061	767 079	767 071
Miracle Granite	GC 4439	2	766 591	766 722	766 732	766 727
Miracle Rock	GC 2258	2	706 647	712 698	712 718	712 743
Miracle Sand	GC 2423	2	675 074	677 507	677 627	677 567
Miracle Stone	GC 1472	2	676 356	677 500	677 620	677 560
Miracle White	GC 2371	2	668 844	677 505	677 625	677 565
Miracle Vanilla	GC 3434	2	676 392	677 512	677 632	677 572
Pechino Black	GC 1003	1	794 933	794 983	795 013	795 043
Pergamon	GC 2007	1	668 841	677 502	677 622	677 562
Riva Grey	GC 4010	1	794 772	794 992	795 022	795 052
Soho Grey	GC 4022	1	768 714	768 716	768 720	768 718
Star Anthracite	GCS 189	3	676 427	677 544	677 664	677 604
Star Mars	GCS 176	3	767 020	767 063	767 081	767 073
Star Venus	GCS 746	3	767 021	767 064	767 082	767 074
Terrazzo Crystal	GCT 236	3	676 416	677 549	677 669	677 609
Terrazzo Pebble	GCT 244	3	765 629	767 264	767 270	767 276
Tessino Grey	GC 4007	1	794 770	794 990	795 020	795 050
Titan White	GC 2011	0	675 073	677 503	677 623	677 563
Trento White	GC 2003	1	794 934	794 986	795 016	795 046
Vienna Black	GC 1001	1	676 354	677 496	677 616	677 556



# Smart (3 mm)

Name	Code	PG*	4100 x 1250 mm	4100 x 615 mm	2040 x 1250 mm	2040 x 615 mm
Ascona Grey	GC 1004	1	794 729	794 969	794 999	795 029
Asphalt Grey	GC 4004	1	766 999	767 025	767 041	767 033
Avana Grey	GC 4006	1	794 264	794 974	795 004	795 034
Concrete Ascona	GC 1104	2	794 724	794 970	795 000	795 030
Concrete Garda	GC 4409	2	794 726	794 980	795 010	795 040
Concrete Lugano	GC 4412	2	794 728	794 982	795 012	795 042
Concrete Riva	GC 4410	2	794 727	794 981	795 011	795 041
Concrete Tessino	GC 4407	2	794 725	794 979	795 009	795 039
Cream White	GC 2002	0	592 729	592 989	592 941	592 955
Davos White	GC 2008	1	697 457	698 206	698 223	698 229
Dolomiti White	GC 2012	0	794 262	794 972	795 002	795 032
Frosted Carat	GC 2252	2	766 625	766 637	766 632	766 627
Frosted Cloud	GC 2269	2	694 017	693 980	693 978	693 976
Frosted Dark	GC 1122	2	425 834	428 443	431 776	558 105
Frosted Dust	GC 4143	2	425 890	428 436	431 769	558 114
Frosted Flint	GC 4422	2	704 983	705 213	705 217	705 221
Frosted Grey	GC 4712	2	425 833	428 442	431 773	558 116
Frosted Light	GC 2232	2	431 758	428 435	431 768	558 108
Frosted Sahara	GC 3737	2	766 586	766 638	766 633	766 628
Frosted Space	GC 1112	2	592 735	592 985	592 837	592 951
Frosted Star	GC 2245	2	697 454	698 207	698 224	698 231
Frosted Vanilla	GC 9923	2	550 213	551 240	551 327	558 131
Garda Grey	GC 4009	1	794 761	794 976	795 006	795 036
Ivory White	GC 2004	1	697 456	698 205	698 222	698 228
Lugano Grey	GC 4012	1	794 763	794 978	795 008	795 038
Manhattan Grey	GC 4011	1	768 673	768 675	768 679	768 677
Marmo Brenta	GCV 374	3	754 110	754 125	754 129	754 127
Marmo Livenza	GCV 478	3	716 254	716 258	716 257	716 255

Name	Code	PG*	4100 x 1250 mm	4100 x 615 mm	2040 x 1250 mm	2040 x 615 mm
Marmo Meduna	GCV 142	3	716 380	716 396	716 394	716 392
Marmo Padola	GCV 223	3	733 237	733 238	733 240	733 239
Marmo Piave	GCV 239	3	716 391	716 397	716 395	716 393
Marmo Sile	GCV 216	3	795 327	795 330	795 352	795 354
Merano Cream	GC 3011	1	794 263	794 973	795 003	795 033
Miracle Beach	GC 2388	2	680 468	684 591	684 563	684 571
Miracle Dune	GC 3391	2	680 469	684 590	684 562	684 570
Miracle Flint	GC 4715	2	767 000	767 026	767 042	767 034
Miracle Granite	GC 4439	2	766 587	766 639	766 634	766 629
Miracle Rock	GC 2258	2	706 646	712 688	712 708	712 733
Miracle Sand	GC 2423	2	547 881	551 232	551 307	558 111
Miracle Stone	GC 1472	2	628 981	629 011	629 021	629 031
Miracle White	GC 2371	2	425 865	428 444	431 777	558 109
Miracle Vanilla	GC 3434	2	628 982	629 012	629 022	629 032
Pechino Black	GC 1003	1	794 932	794 968	794 998	795 028
Pergamon	GC 2007	1	550 156	551 231	551 306	558 107
Riva Grey	GC 4010	1	794 762	794 977	795 007	795 037
Soho Grey	GC 4022	1	768 674	768 676	768 680	768 678
Star Anthracite	GCS 189	3	585 204	585 339	585 345	585 351
Star Mars	GCS 176	3	767 012	767 028	767 044	767 036
Star Venus	GCS 746	3	767 013	767 029	767 045	767 037
Terrazzo Crystal	GCT 236	3	672 701	672 704	672 705	672 706
Terrazzo Pebble	GCT 244	3	765 628	767 261	767 267	767 273
Tessino Grey	GC 4007	1	794 730	794 975	795 005	795 035
Titan White	GC 2011	0	670 929	670 942	670 943	670 944
Trento White	GC 2003	1	794 261	794 971	795 001	795 031
Vienna Black	GC 1001	1	592 727	592 984	592 836	592 950

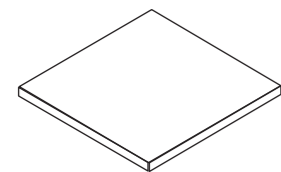

## Smart

Acrylgebundener Mineralwerkstoff nach EN ISO 19712. Oberseite nass geschliffen (P 600), Rückseite Trockenschliff (P 80). Oberfläche mit Folie geschützt.

Acrylic-resin bound Solid Surface material according to EN ISO 19712, surface wet sanded (P 600), reverse side dry sanded (P 80), surface foil-protected.

# Classic (12 mm)

Name	Code	PG*	3680 x 760 mm	3680 x 930 mm	3680 x 1250 mm
Avana Grey	GC 4006	1	794 249		795 129
Davos White	GC 2008	1	794 247		
Dolomiti White	GC 2012	0	794 246	795 290	795 127
Frosted Carat	GC 2252	2	796 021		
Frosted Dust	GC 4143	2	796 025		
Frosted Grey	GC 4712	2	796 022		
Frosted Space	GC 1112	2	796 024		
Frosted Star	GC 2245	2	796 027		
Miracle Rock	GC 2258	2	796 023		
Merano Cream	GC 3011	1	794 248		
Pergamon	GC 2007	1	796 026		
Trento White	GC 2003	1	794 245	795 291	795 128

# Classic (6 mm)

Name	Code	PG*	2490 x 760 x 6 mm	2490 x 930 x 6 mm	2490 x 1250 x 6 mm
Avana Grey	GC 4006	1	795 275		
Davos White	GC 2008	1	795 276		
Dolomiti White	GC 2012	0	795 272	794 250	795 277
Frosted Carat	GC 2252	2	796 028		
Frosted Dust	GC 4143	2	796 032		
Frosted Grey	GC 4712	2	796 029		
Frosted Space	GC 1112	2	796 031		
Frosted Star	GC 2245	2	796 034		
Merano Cream	GC 3011	1	795 274		795 279
Miracle Rock	GC 2258	2	796 030		
Pergamon	GC 2007	1	796 033		
Trento White	GC 2003	1	795 273		795 278

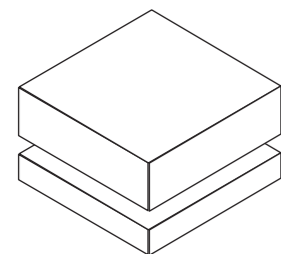

## Classic

Acrylgebundener Mineralwerkstoff nach EN ISO 19712. Oberseite nass geschliffen (P 600), Rückseite Trockenschliff (P 80). Oberfläche mit Folie geschützt.  
*Acrylic-resin bound Solid Surface material according to EN ISO 19712, surface wet sanded (P 600), reverse side dry sanded (P 80), surface foil-protected.*

# 3Deep

## Optimal (10 mm)

Name	Code	PG*	4100 x 1250 mm	4100 x 615 mm	2040 x 1250 mm	2040 x 615 mm
Alaska White	G3D 200	1	789 520	794 109	794 110	794 111

## Classic (6 mm)

Name	Code	PG*	4100 x 1250 mm	4100 x 615 mm	2040 x 1250 mm	2040 x 615 mm
Alaska White	G3D 200	1	790 577	794 106	794 107	794 108

# Classic Extra (20 mm)

Name	Code	PG*	4100 x 1250 mm	4100 x 615 mm	2040 x 1250 mm	2040 x 615 mm
Titan White	GC 2011	0	700 184	700 186	700 187	700 188

## 3Deep

Acrylgebundener Mineralwerkstoff nach EN ISO 19712. Oberseite nass geschliffen (P 600), Rückseite Trockenschliff (P 80). Oberfläche mit Folie geschützt. 3Deep erlaubt die Reproduktion von individuell gestalteten Modellen, wie Sanitärbecken und sogar Badewannen.  
*Acrylic-resin bound Solid Surface material according to EN ISO 19712, surface wet sanded (P 600), reverse side dry sanded (P 80), surface foil-protected. 3Deep allows the reproduction of individually designed models, such as sanitary basins and even bathtubs.*

# Arbeitsplatten

## Countertops

Name	Code	PG*	Einseitig / Single postformed				Beidseitig / Double postformed			
			4100 mm							
			600 mm	650 mm	900 mm	1200 mm	670 mm	900 mm	1200 mm	
Ascona Grey	GC 1004	1	795 645	795 661	795 677	795 693	795 709	795 725	795 741	
Asphalt Grey	GC 4004	1	767 097	767 105	767 123	767 131	767 139	767 147	767 155	
Avana Grey	GC 4006	1	795 649	795 665	795 681	795 697	795 713	795 729	795 745	
Concrete Ascona	GC 1104	2	795 654	795 670	795 686	795 702	795 718	795 734	795 750	
Concrete Garda	GC 4409	2	795 656	795 672	795 688	795 704	795 720	795 736	795 752	
Concrete Lugano	GC 4412	2	795 658	795 674	795 690	795 706	795 723	795 738	795 754	
Concrete Riva	GC 4410	2	795 657	795 673	795 689	795 705	795 721	795 737	795 753	
Concrete Tessino	GC 4407	2	795 655	795 671	795 687	795 703	795 719	795 735	795 751	
Cream White	GC 2002	0	597 386	681 137	597 404	597 432	618 602	618 619	707 917	
Davos White	GC 2008	1	699 347	699 350	699 356	699 362	699 353	699 359	707 919	
Dolomiti White	GC 2012	0	795 647	795 663	795 679	795 695	795 711	795 727	795 743	
Frosted Carat	GC 2252	2	766 807	766 812	766 797	766 822	766 827	766 832	766 838	
Frosted Cloud	GC 2269	2	694 306	694 308	694 311	694 312	694 309	694 310	707 934	
Frosted Dark	GC 1122	2	427 644	600 517	426 178	426 179	431 562	426 242	707 929	
Frosted Dust	GC 4143	2	427 650	681 143	426 207	426 208	431 555	426 255	707 945	
Frosted Flint	GC 4422	2	706 856	706 858	706 874	706 876	706 860	706 872	707 976	
Frosted Grey	GC 4712	2	427 652	600 520	426 213	426 214	431 559	426 259	707 949	
Frosted Light	GC 2232	2	427 645	678 988	426 194	426 195	431 554	426 245	707 932	
Frosted Sahara	GC 3737	2	766 808	766 813	766 798	766 823	766 828	766 833	766 839	
Frosted Space	GC 1112	2	597 382	625 766	597 400	597 428	599 976	599 991	707 928	
Frosted Star	GC 2245	2	699 349	699 352	699 358	699 364	699 355	699 361	707 933	
Frosted Vanilla	GC 9923	2	582 113	681 155	582 123	582 133	618 609	618 626	707 963	
Garda Grey	GC 4009	1	795 651	795 667	795 683	795 699	795 715	795 731	795 747	
Lugano Grey	GC 4012	1	795 653	795 669	795 685	795 701	795 717	795 733	795 749	
Manhattan Grey	GC 4011	1	768 727	768 729	768 731	768 733	768 735	768 737	768 739	
Marmo Brenta	GCV 374	3	754 199	754 200	754 221	754 222	754 223	754 224	754 225	
Marmo Livenza	GCV 478	3	716 579	716 602	716 605	716 620	716 609	716 612	716 615	

Name	Code	PG*	Einseitig / Single postformed				Beidseitig / Double postformed			
			4100 mm							
			600 mm	650 mm	900 mm	1200 mm	670 mm	900 mm	1200 mm	
Marmo Meduna	GCV 142	3	716 577	716 580	716 603	716 606	716 607	716 610	716 613	
Marmo Padola	GCV 223	3	733 262	733 263	733 264	733 265	733 266	733 267	733 268	
Marmo Piave	GCV 239	3	716 578	716 601	716 604	716 619	716 608	716 611	716 614	
Marmo Sile	GCV 216	3	795 659	795 675	795 691	795 707	795 722	795 739	795 755	
Merano Cream	GC 3011	1	795 648	795 664	795 680	795 696	795 712	795 728	795 744	
Miracle Beach	GC 2388	2	685 974	693 478	685 992	686 001	693 492	693 496	707 936	
Miracle Dune	GC 3391	2	685 975	693 479	685 993	686 002	693 493	693 497	707 942	
Miracle Flint	GC 4715	2	767 098	767 106	767 124	767 132	767 140	767 148	767 156	
Miracle Granite	GC 4439	2	766 809	766 814	766 799	766 824	766 829	766 834	766 840	
Miracle Rock	GC 2258	2	713 183	713 233	713 246	713 260	713 288	713 301	713 279	
Miracle Sand	GC 2423	2	582 104	678 989	582 114	582 124	618 612	618 629	707 938	
Miracle Stone	GC 1472	2	629 272	629 278	629 284	629 290	629 296	629 302	707 930	
Miracle White	GC 2371	2	427 646	600 518	426 197	426 198	431 563	426 247	707 935	
Miracle Vanilla	GC 3434	2	629 273	629 279	629 285	629 291	629 297	629 303	707 943	
Pechino Black	GC 1003	1	795 644	795 660	795 676	795 692	795 708	795 724	795 740	
Pergamon	GC 2007	1	553 932	681 138	553 936	553 938	553 942	553 944	707 918	
Riva Grey	GC 4010	1	795 652	795 668	795 684	795 700	795 716	795 732	795 748	
Soho Grey	GC 4022	1	768 728	768 730	768 732	768 734	768 736	768 738	768 740	
Star Mars	GCS 176	3	767 100	767 108	767 126	767 134	767 142	767 150	767 158	
Star Anthracite	GCS 189	3	585 355	639 256	585 358	585 361	592 154	592 157	707 968	
Star Venus	GCS 746	3	767 101	767 109	767 127	767 135	767 143	767 151	767 159	
Terrazzo Crystal	GCT 236	3	672 569	672 581	672 583	672 585	672 587	672 589	707 971	
Terrazzo Pebble	GCT 244	3	767 391	767 394	767 397	767 401	767 404	767 407	767 410	
Tessino Grey	GC 4007	1	795 650	795 666	795 682	795 698	795 714	795 730	795 746	
Titan White	GC 2011	0	672 568	672 570	672 582	672 584	672 586	672 588	707 920	
Trento White	GC 2003	1	795 646	795 662	795 678	795 694	795 710	795 726	795 742	
Vienna Black	GC 1001	1	597 381	681 136	597 399	597 427	618 601	618 618	707 916	

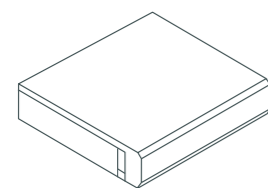

### Arbeitsplatten/ Countertops

35 mm Qualitätsspanplattenträger Typ P3 nach EN 312, Oberseite mit 3 mm Getacore belegt, nass geschliffen (P 600). Unterseite 0,3 mm Gegenzug, Vorderkante Getacore 10 mm mit Dehnungsfuge. Stoßstelle Getacore/Gegenzug feuchtebeständig versiegelt. Oberfläche mit Folie geschützt.

35 mm chipboard Type P3 according to EN 312, faced with 3 mm Getacore, wet sanded (P 600). Reverse side with 0.3 mm balancer, front edge 10 mm Getacore with an elastic expansion joint between substrate and Getacore edge. Moisture-resistant seal at Getacore/balancer joint along front edge. Surface foil-protected.

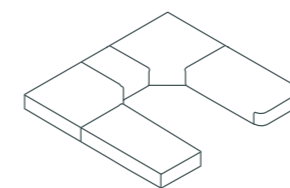

Alle Arbeitsplattendekore sind auch konfektioniert lieferbar. Nutzen Sie den Service z.B. für den dekorgleichen Beckeneinbau.  
All countertop decors are also available as cut-and-lip. Benefit from this service, for example for sink/basin installation in same colour.

# Systemzubehör

## Accessories

			Kanten/ Edges			Wandanschluss/ Wall Splashback	Hohlkehle / Coved upstand		
			4100 mm					4100 mm	4100 mm
			45 mm	35,7 mm				34 mm	18 mm
Name	Code	PG*	3 mm	10 mm	10 mm	10 mm	10 mm		
Ascona Grey	GC 1004	1	795 515	795 541	795 585	795 599	795 611		
Asphalt Grey	GC 4004	1	767 164	767 172	767 180	767 196	767 188		
Avana Grey	GC 4006	1	795 519	795 545	795 589	795 633	795 615		
Cream White	GC 2002	0	594 458	593 696	593 682	662 492	606 138		
Concrete Ascona	GC 1104	2	795 534	795 550	795 524	795 638	795 620		
Concrete Garda	GC 4409	2	795 536	795 552	795 526	795 640	795 622		
Concrete Lugano	GC 4412	2	795 538	795 554	795 528	795 642	795 624		
Concrete Riva	GC 4410	2	795 537	795 553	795 527	795 641	795 623		
Concrete Tessino	GC 4407	2	795 535	795 551	795 525	795 639	795 621		
Davos White	GC 2008	1	699 836	699 839	698 857	699 852	699 855		
Dolomiti White	GC 2012	0	795 517	795 543	795 587	795 631	795 613		
Frosted Dark	GC 1122	2	427 660	432 477	427 676	662 449	606 133		
Frosted Light	GC 2232	2	427 661	432 478	427 677	662 494	606 140		
Frosted Carat	GC 2252	2	766 844	766 852	766 857	766 867	766 862		
Frosted Cloud	GC 2269	2	694 913	694 915	694 344	694 719	694 717		
Frosted Dust	GC 4143	2	427 666	432 483	427 682	662 506	606 151		
Frosted Flint	GC 4422	2	707 163	707 169	707 181	707 167	707 165		
Frosted Grey	GC 4712	2	427 668	432 485	427 684	662 510	606 155		
Frosted Sahara	GC 3737	2	766 846	766 853	766 858	766 868	766 863		
Frosted Space	GC 1112	2	594 454	593 692	593 628	662 448	606 132		
Frosted Star	GC 2245	2	699 838	699 851	698 859	699 854	699 857		
Frosted Vanilla	GC 9923	2	554 994	554 976	555 016	662 540	606 176		
Garda Grey	GC 4009	1	795 531	795 547	795 591	795 635	795 617		
Lugano Grey	GC 4012	1	795 533	795 549	795 593	795 637	795 619		
Manhattan Grey	GC 4011	1	768 741	768 743	768 745	768 747	768 749		
Marmo Brenta	GCV 374	3	754 181	754 182	754 193	754 195	754 194		
Marmo Livenza	GCV 478	3	716 907	722 788	718 286	722 787	722 786		

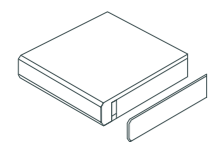

### Kantenmaterial / Edge material

Getacore in 3 bzw. 10 mm Dicke, Oberfläche nass geschliffen (P 600), Rückseite Trockenschliff (P 80). Fugenfreies Kleben mit Getacore-Fugenklebstoff. 3 or 10 mm Getacore, surface wet sanded (P 600), reverse dry sanded (P 80). Concealed fixing by using Getacore two-component adhesive.

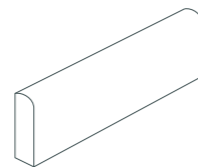

### Wandanschlussprofile / Wall Splashback Profiles

10 mm Getacore mit gerundeter Oberkante, Radius 10 mm, Oberfläche nass geschliffen (P 600), Rückseite Trockenschliff (P 80). 10 mm Getacore with rounded front edge, radius 10 mm, surface: wet sanded (P 600), reverse dry sanded (P 80).

			Kanten/ Edges			Wandanschluss/ Wall Splashback	Hohlkehle / Coved upstand		
			4100 mm					4100 mm	4100 mm
			45 mm	35,7 mm				34 mm	18 mm
Name	Code	PG*	3 mm	10 mm	10 mm	10 mm	10 mm		
Marmo Meduna	GCV 142	3	716 905	725 801	718 284	726 691	726 649		
Marmo Padola	GCV 223	3	733 269	734 065	734 064	734 067	734 066		
Marmo Piave	GCV 239	3	716 906	725 802	718 285	726 692	726 650		
Marmo Sile	GCV 216	3	795 539	795 555	795 529	795 643	795 625		
Merano Cream	GC 3011	1	795 518	795 544	795 588	795 632	795 614		
Miracle Beach	GC 2388	2	684 664	684 660	684 579	684 668	684 672		
Miracle Dune	GC 3391	2	684 663	684 659	684 578	684 667	684 671		
Miracle Flint	GC 4715	2	767 165	767 173	767 181	767 197	767 189		
Miracle Granite	GC 4439	2	766 847	766 854	766 859	766 869	766 864		
Miracle Rock	GC 2258	2	712 979	712 866	712 927	712 993	713 170		
Miracle Sand	GC 2423	2	554 984	554 957	554 995	662 497	606 143		
Miracle Stone	GC 1472	2	629 097	629 103	629 109	662 450	629 121		
Miracle White	GC 2371	2	427 662	432 479	427 678	662 495	606 141		
Miracle Vanilla	GC 3434	2	629 098	629 104	629 110	662 502	629 122		
Pechino Black	GC 1003	1	795 514	795 540	795 584	795 598	795 530		
Pergamon	GC 2007	1	551 878	551 874	551 876	662 493	606 139		
Riva Grey	GC 4010	1	795 532	795 548	795 592	795 636	795 618		
Soho Grey	GC 4022	1	768 742	768 744	768 746	768 748	768 750		
Star Mars	GC S176	3	767 167	767 175	767 183	767 199	767 191		
Star Anthracite	GCS 189	3	585 373	585 370	585 367	662 555	613 263		
Star Venus	GCS 746	3	767 168	767 176	767 184	767 200	767 192		
Terrazzo Crystal	GCT 236	3	672 643	672 645	672 567	672 647	672 649		
Terrazzo Pebble	GCT 244	3	767 423	767 426	767 429	767 436	767 432		
Tessino Grey	GC 4007	1	795 520	795 546	795 590	795 634	795 616		
Trento White	GC 2003	1	795 516	795 542	795 586	795 600	795 612		
Titan White	GC 2011	0	672 642	672 644	672 566	672 646	672 648		
Vienna Black	GC 1001	1	594 453	593 691	593 627	662 446	606 100		

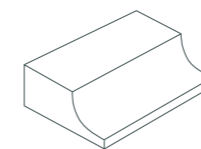

### Hohlkehlenprofile / Coved upstand profiles

10 mm Getacore mit Radius 8 mm. Oberfläche nass geschliffen (P 600), Rückseite Trockenschliff (P 80). Für einen formschönen und pflegeleichten Übergang von der Arbeitsplatte zur Wandverkleidung. 10 mm Getacore with radius 8 mm. Wet sanded surface finish (P 600), reverse dry sanded (P 80). Suitable to create a radiused edge between worktop and wallback panel.

# Fugenklebstoff

## Adhesive

Name	Code	Farbe / Colour	50 ml	250 ml
Ascona Grey	GC 1004	anthrazitgrau	796 720	796 822
Asphalt Grey	GC 4004	basaltgrau	768 803	768 801
Avana Grey	GC 4006	nebelgrau	599 861	599 865
Concrete Ascona	GC 1104	anthrazitgrau	796 720	796 822
Concrete Garda	GC 4409	zementgrau	796 752	796 824
Concrete Lugano	GC 4412	lichtgrau	796 753	796 825
Concrete Riva	GC 4410	basaltgrau	768 803	768 801
Concrete Tessino	GC 4407	quarzgrau	796 751	796 823
Cream White	GC 2002	weiß	599 820	599 864
Frosted space	GC 1112	schwarz	599 819	599 863
Frosted Dark	GC 1122	schwarz	599 819	599 863
Miracle Stone	GC 1472	schwarz	599 819	599 863
Ivory White	GC 2004	transparent	420 940	551 259
Davos White	GC 2008	titanweiß	432 307	555 110
Dolomiti White	GC 2012	weiß	599 820	599 864
Frosted Carat	GC 2252	kieselweiß	706 131	706 132
Frosted Cloud	GC 2269	titanweiß	432 307	555 110
Frosted Dust	GC 4143	mittelgrau	420 022	555 102
Frosted Grey	GC 4712	graubraun	600 371	600 491
Frosted Light	GC 2232	nebelgrau	599 861	599 865
Frosted Flint	GC 4422	silbergrau	703 576	703 573
Frosted Sahara	GC 3737	pergamon	432 308	555 111
Frosted Star	GC 2245	titanweiß	432 307	555 110
Frosted Vanilla	GC 9923	hellbeige	431 306	555 108
Garda Grey	GC 4009	zementgrau	796 752	796 824
Lugano Grey	GC 4012	lichtgrau	796 753	796 825
Manhattan Grey	GC 4011	graubraun	600 371	600 491
Marmo Brenta	GCV 374	pergamon	432 308	555 111

Name	Code	Farbe / Colour	50 ml	250 ml
Marmo Livenza	GCV 478	nebelgrau	599 861	599 865
Marmo Meduna	GCV 142	schwarz	599 819	599 863
Marmo Padola	GCV 223	nebelgrau	599 861	599 865
Marmo Piave	GCV 239	pergamon	432 308	555 111
Marmo Sile	GCV 216	titanweiß	432 307	555 110
Merano Cream	GC 3011	elfenbein	796 719	796 821
Miracle Beach	GC 2388	titanweiß	432 307	555 110
Miracle Dune	GC 3391	pergamon	432 308	555 111
Miracle Flint	GC 4715	basaltgrau	768 803	768 801
Miracle Granite	GC 4439	mittelgrau	420 022	555 102
Miracle Vanilla	GC 3434	pergamon	432 308	555 111
Miracle Rock	GC 2258	kieselweiß	706 131	706 132
Miracle Sand	GC 2423	nebelgrau	599 861	599 865
Miracle White	GC 2371	nebelgrau	599 861	599 865
Pechino Black	GC 1003	schwarz	599 819	599 863
Pergamon	GC 2007	pergamon	432 308	555 111
Riva Grey	GC 4010	basaltgrau	768 803	768 801
Star Anthracite	GCS 189	schwarz	599 819	599 863
Star Mars	GCS 176	schwarz	599 819	599 863
Star Venus	GCS 746	graubraun	600 371	600 491
Soho Grey	GC 4022	silbergrau	703 576	703 573
Terrazzo Crystal	GCT 236	titanweiß	432 307	555 110
Terrazzo Pebble	GCT 244	kieselweiß	706 131	706 132
Tessino Grey	GC 4007	quarzgrau	796 751	796 823
Titan White	GC 2011	titanweiß	432 307	555 110
Trento White	GC 2003	creme	694 098	694 099
Vienna Black	GC 1001	schwarz	599 819	599 863



### Fugenklebstoff / Adhesive

Getacore 2-Komponenten-Fugenklebstoff in 50 ml oder 250 ml Kartuschen inkl. 2 Mischerspitzen. Ersatzmischerspitzen sind erforderlich bei mehr als zweimaliger Verwendung derselben Getacore Fugenklebstoff-Kartusche.

*Getacore 2-component acrylic glue/joint adhesive in 50 ml and 250 ml cartridges including 2 mixing nozzles. Additional nozzles are essential when using the same Getacore cartridge more than twice.*

# Systemzubehör

## Accessories

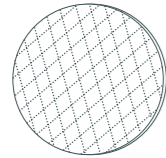

### Schleifpads / Sanding Pads

zur Oberflächenbearbeitung, kompatibel mit allen handelsüblichen Exzenterschleifmaschinen mit einem Schleiftellerdurchmesser von 150 mm.  
for surface finishing, compatible with all commercial random orbital sanders with 150 mm sanding plates.

Schleifpads / Sanding Pads	1 Stück/ piece	25 Stück/ pieces
Schleifset Seidenmatt / Edelmatt * / Sanding kit SemiMat / SuperMat *	682 564	
Schleifset Brillantglanz ** / Sanding kit HighGloss **	665 787	
Schleifpad P 120/ Sanding pad P 120		704 776
Schleifpad P 180/ Sanding pad P 180		704 777
Schleifpad P 320/ Sanding pad P 320		580 148
Schleifpad P 500/ Sanding pad P 500		704 630
Schleifpad P 800/ Sanding pad P 800		704 711
Schleifpad P 1200/ Sanding pad P 1200		704 712
Schleifpad VF 360 (rot)/ Sanding pad VF 360 (red)		704 628
Schleifpad S 400 (schwarz)/ Sanding pad S 400 (black)		704 629
Staubpad STS 150/ Dust pad STS 150		580 152
Filzpad/ Felt pad		602 925
* Inhalt/ Contents: 2 x P 120, 2 x P 180, 2 x P 320, 2 x VF 360 (rot/ red), 2 x S 400 (schwarz/ black), 1 x STS 150		
** Inhalt/ Contents: 2 x P 120, 2 x P 180, 2 x P 320, 2 x P 500, 2 x P 800, 2 x P 1200, 1 x STS 150, 1 x Filzpad/ Felt pad		



### Pflegeset / Care & Maintenance Kit

in kleiner/ großer Ausführung für Getacore Oberflächen.  
in small and large version for Getacore surfaces.

Pflegeset / Care & Maintenance Kit	1 Stück/ piece
klein/ small	618 291
groß/ large	618 280



### Cleaner

Spezialreiniger für alle Getacore Oberflächen zur Entfernung von hartnäckigen Flecken, wie z.B. Kaffee, Tee, etc. Inhalt: 500 ml  
Special Cleaner for all Getacore surfaces to remove heavy stains, like e.g. coffee, tea, etc. Contents 500 ml

Cleaner	1 Stück/ piece	12 Stück/ pieces
500 ml	570 855	577 982



### Poliermilch / Polish milk

Festool Poliermilch (Inhalt 500 ml) zum Erzielen des Oberflächenfinish „Brillantglanz“.  
Festool Polish Milk (contents 500 ml) to achieve the High Gloss surface finish.

Poliermilch / Polish milk	1 Stück/ piece
500 ml	705 593

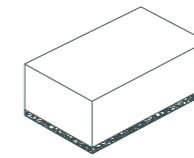

### Finishingschwamm / Finishing sponge

zur Beseitigung von Gebrauchsspuren. Geeignet für alle Getacore Flächen im Endfinish „seidenmatt“.  
to remove marks of wear and tear. Appropriate for all Getacore surfaces with "Semi-Mat" finish.

Finishingschwamm / Finishing sponge	1 Stück/ piece	24 Stück/ pieces
Oberfläche Seidenmatt / end finish SemiMat	705 440	706 737

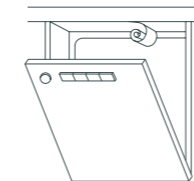

### Alu Klebefolie / Alu steam protection foil

zum Schutz der Arbeitsplattenunterkante im Bereich von Ausschnitten, Backöfen und Geschirrspülern.  
to protect the worktop's reverse side near to cut-outs, ovens and dishwashers.

Alu Klebefolie/ Alu steam protection foil	1 Stück/ piece
1000 x 75 x 0,3 mm	427 800
5000 x 75 x 0,3 mm	608 681



### Korkstreifen / Cork Strip

als elastisches Dehnungsfugenmaterial zur Montage des 10 mm Kantenmaterials.  
as an elastic expansion joint material to mount the 10 mm edge material.

Korkstreifen/ Cork Strip	1 Stück/ piece
1800 x 35 x 5 mm	577 626
19000 x 75 x 5 mm	612 288

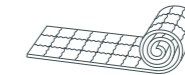

### Thermoband / Thermo Strip

zur fachgerechten Isolierung von Herdausschnitten - nicht selbstklebend.  
for professional isolation of cut outs for cookers/ovens - non-adhesive.

Thermoband/ Thermo Strip	1 Stück/ piece
5000 x 25 x 2 mm	584 834
10000 x 25 x 2 mm	582 867

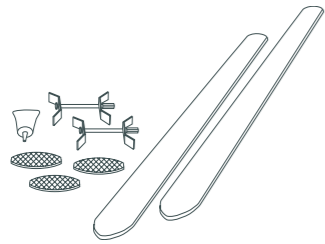

#### Eckverbindungsset / Corner joint set

zur einfachen und qualitativ hochwertigen Verbindung von Getacore Arbeitsplatten mit Qualitätsspanplattenträger.  
for a simple and high-quality joint between Getacore countertops with a chipboard substrate.

Eckverbindungsset / corner joint set	1 Stück/ piece
Inhalt: 2 Getacore-Federn (farblich dem Spanplattenträger angepasst), 2 Satz Spannelemente inkl. Lamellos, Weißleim und Arbeitsplattenverbindern.	
Contents: 2 Getacore tongues (colour-co-ordinated to the chipboard substrate), 2 fixing sets including lamellos, cold glue and countertop bonders.	562 269

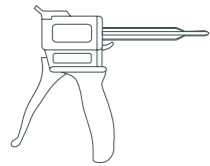

#### Spezialklebepistole / Special glue gun

für Getacore 2-Komponenten-Fugenklebstoff. Für System 50 ml oder System 250 ml. Ersatzmischerspitzen sind erforderlich bei mehr als zweimaliger Verwendung derselben Getacore Fugenklebstoff-Kartusche.  
for Getacore 2-component joint glue. Suitable for systems 50 ml or 250 ml. Additional nozzles are essential when using the same Getacore cartridge more than twice.

Spezialklebepistole/ Special glue gun	1 Stück/ piece
klein/ small	420 000
groß/ large	420 006



#### Ersatzmischerspitzen / Replacement nozzles

für 50/250 ml Kartuschen. Ersatzmischerspitzen sind erforderlich bei mehr als zweimaliger Verwendung derselben Getacore Kartusche.  
for 50/250 ml cartridges. Additional nozzles are essential when using the same Getacore cartridge more than twice.

Ersatzmischerspitzen / Replacement nozzles	10 Stück/ pieces
klein / small	420 005
groß / large	610 601

Rechte Seite: Küchenarbeitsplatte in Trento White.  
Right page: Kitchen countertop in Trento White.



# Spülen und Becken

Sinks and Basins

Wasser ist ein lebensnotwendiges Element. Als Symbol für Reinheit, Erneuerung und Verwandlung ist es ein fester Bestandteil unserer täglichen Wasch- und Baderituale. Traditionell dominieren in Küchen, Bädern und Sanitäranlagen in Wohn- und Objektbereichen eher Produkte aus Keramik und Edelstahl. Getacore präsentiert nun eine Kollektion von hochfunktionalen, pflegeleichten und hygienischen Spülen und Sanitärbecken mit klarer Linienführung, die sich mühelos in den Wohn- und Objektbereich integrieren lassen.

*Water is an essential element for life. A symbol of purity, renewal and transformation, it is an integral part of the daily rituals of washing and bathing. For kitchens and bathrooms in the home and workplace, products designed for the sanitary space have up to now been developed using a narrow set of parameters and traditional materials such as ceramics and stainless steel. Getacore introduces a collection of sinks and washbasins with pure, clean lines designed to be highly functional, easy to care for and hygienic and which will integrate effortlessly into commercial and residential settings.*



Rechte Seite: Waschtischplatte und Becken in Concrete Lugano.  
Right page: Bathroom countertop and basin in Concrete Lugano.



# Küchenspülen

Kitchen sinks

GC-MK-150

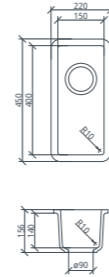

GC-MK-330

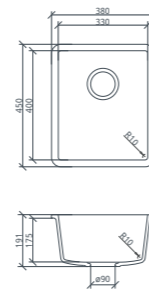

GC-MK-400

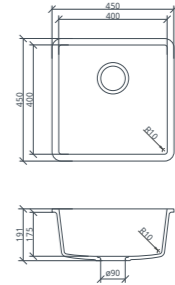

GC-MK-450

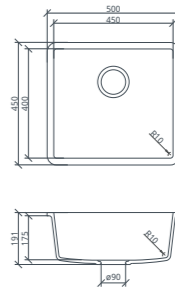

GC-MK-500

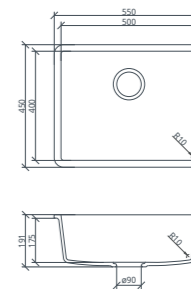

Model	Name	Code	PG*	Artikelnummer/ Article number	Überlauf/ Overflow	Lieferzeit/ Delivery time
GC-MK-150	Dolomiti White	GC 2012	0	798 195	mit oder ohne/ with or without	kurzfristig/ short term
Zubehör/ Accessories: inkl. Dichtungsmanschetten, bei Überlaufbohrung inkl. Ab- und Überlaufgarnitur mit Handbetätigung und Geruchsverschluss incl. sealing rubber sleeves, for overflow drilling: incl. manual downpipe and overflow set and odour lock						
GC-MK-330	Dolomiti White	GC 2012	0	798 196	mit oder ohne/ with or without	kurzfristig/ short term
Zubehör/ Accessories: inkl. Dichtungsmanschetten, bei Überlaufbohrung inkl. Ab- und Überlaufgarnitur mit Drehknopfexzenter und Geruchsverschluss incl. sealing rubber sleeves, for overflow drilling: incl. downpipe and overflow set with eccentric rotary knot and odour loc						

Model	Name	Code	PG*	Artikelnummer/ Article number	Überlauf/ Overflow	Lieferzeit/ Delivery time
GC-MK-400	Dolomiti White	GC 2012	0	900 780	nur mit / only with	ca. 3 Wochen/ approx 3 weeks
GC-MK-450	Dolomiti White	GC 2012	0	798 198	mit oder ohne/ with or without	kurzfristig/ short term
GC-MK-500	Dolomiti White	GC 2012	0	900 780	nur mit / only with	ca. 3 Wochen/ approx 3 weeks
Zubehör/ Accessories: inkl. Dichtungsmanschetten, bei Überlaufbohrung inkl. Ab- und Überlaufgarnitur mit Drehknopfexzenter und Geruchsverschluss incl. sealing rubber sleeves, for overflow drilling: incl. downpipe and overflow set with eccentric rotary knot and odour lock						

Spülenmodule (mit Abtropfrillen) in Kombination mit verschiedensten Spülenvarianten sind Bestandteil der Getacore-Zuschnittpreislise.  
Sink modules (with drainer area) in combination with different sink versions are part of the Getacore cut-and-edge price list.

\* PG (Preisgruppe / Price Group)

CE-Zertifizierung nach EN 13 310 / CE certificate to EN 13 310

# Küchenspülen Mit Edelstahlboden

Kitchen sinks with stainless steel bottom

GC-KE-300

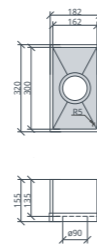

GC-KE-418

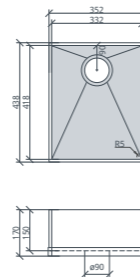

GC-KE-450

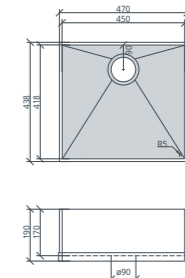

GC-KE-480

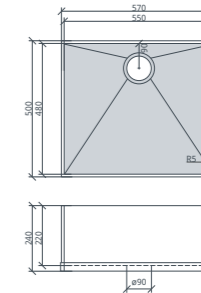

GC-KE-345

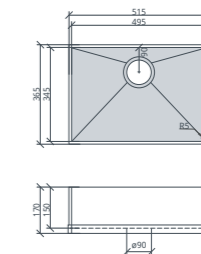

GC-AE-345

20 mm Aufkantung  
20 mm upstand

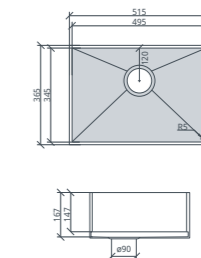

Model	Name	Code	PG*	Artikelnummer/ Article number	Überlauf/ Overflow	Lieferzeit/ Delivery time
GC-KE-300	Titan White	GC 2011	0	727 903	mit oder ohne/ with or without	kurzfristig/ short term
GC-KE-300	alle Dekore außer GCS-Kollektion all colours except GCS-Collection			902 840	mit oder ohne/ with or without	ca. 3 Wochen/ approx 3 weeks
Zubehör/ Accessories: inkl. Dichtungsmanschetten, bei Überlaufbohrung inkl. Ab- und Überlaufgarnitur mit Handbetätigung und Geruchsverschluss incl. sealing rubber sleeves, for overflow drilling: incl. manual downpipe and overflow set and odour lock						
GC-KE-418	Titan White	GC 2011	0	727 904	mit oder ohne/ with or without	kurzfristig/ short term
GC-KE-418	alle Dekore außer GCS-Kollektion all colours except GCS-Collection			902 840	mit oder ohne/ with or without	ca. 3 Wochen/ approx 3 weeks
Zubehör/ Accessories: inkl. Dichtungsmanschetten, bei Überlaufbohrung inkl. Ab- und Überlaufgarnitur mit Drehknopfexzenter und Geruchsverschluss incl. sealing rubber sleeves, for overflow drilling: incl. downpipe and overflow set with eccentric rotary knot and odour lock						

Model	Name	Code	PG*	Artikelnummer/ Article number	Überlauf/ Overflow	Lieferzeit/ Delivery time
GC-KE-450	alle Dekore außer GCS-Kollektion all colours except GCS-Collection			902 840	mit oder ohne/ with or without	ca. 3 Wochen/ approx 3 weeks
GC-KE-480	alle Dekore außer GCS-Kollektion all colours except GCS-Collection			902 840	mit oder ohne/ with or without	ca. 3 Wochen/ approx 3 weeks
GC-KE-345	alle Dekore außer GCS-Kollektion all colours except GCS-Collection			902 840	mit oder ohne/ with or without	ca. 3 Wochen/ approx 3 weeks
GC-AE-345	Titan White	GC 2011	0	726 796	mit oder ohne/ with or without	kurzfristig/ short term
GC-AE-345	alle Dekore außer GCS-Kollektion all colours except GCS-Collection			902 840	mit oder ohne/ with or without	ca. 3 Wochen/ approx 3 weeks
Zubehör/ Accessories: inkl. Dichtungsmanschetten, bei Überlaufbohrung inkl. Ab- und Überlaufgarnitur mit Drehknopfexzenter und Geruchsverschluss incl. sealing rubber sleeves, for overflow drilling: incl. downpipe and overflow set with eccentric rotary knot and odour lock						
Spülenmodule (mit Abtropfrillen) in Kombination mit verschiedensten Spülenvarianten sind Bestandteil der Getacore-Zuschnittpreislise. Sink modules (with drainer area) in combination with different sink versions are part of the Getacore cut-and-edge price list.						

\* PG (Preisgruppe / Price Group)

CE-Zertifizierung nach EN 13 310 / CE certificate to EN 13 310

# Sanitärbecken Aufsatz

Bathroom basins top-mount

GC-AR-500

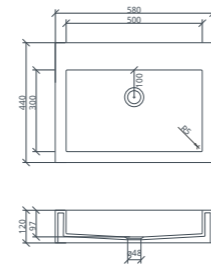

GC-AW-600

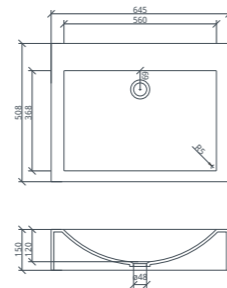

GC-OA-650

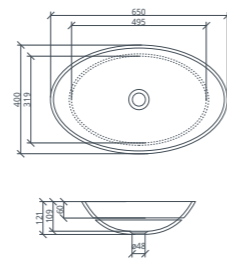

Model	Name	Code	PG*	Artikelnummer/ Article number	Überlauf/ Overflow	Lieferzeit/ Delivery time
GC-AR-500	alle Dekore außer GCS-Kollektion all colours except GCS-Collection			902 840	mit oder ohne/ with or without	ca. 3 Wochen/ approx 3 weeks
GC-AW-600	alle Dekore außer GCS-Kollektion all colours except GCS-Collection			902 840	mit oder ohne/ with or without	ca. 3 Wochen/ approx 3 weeks
Zubehör: inkl. Dichtungsmanschetten und Überlaufgarnitur / Accessories: incl. sealing rubber sleeves and overflow set						
GC-OA-650	alle Dekore außer GCS-Kollektion all colours except GCS-Collection			902 840	nur ohne / only without	ca. 3 Wochen/ approx 3 weeks
Zubehör: inkl. Dichtungsmanschetten / Accessories: incl. sealing rubber sleeves						

# Sanitärbecken Unterbau

Bathroom basins undermount

GC-SP-400

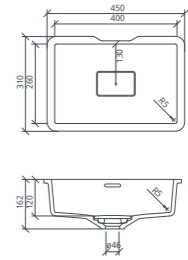

GC-SP-500

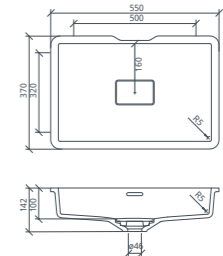

GC-SR-400

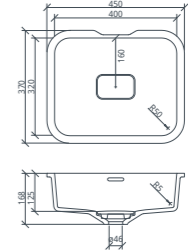

GC-SR-500

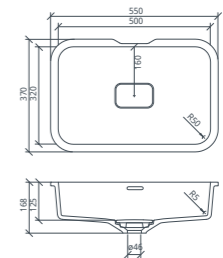

Model	Name	Code	PG*	Artikelnummer/ Article number	Überlauf/ Overflow	Lieferzeit/ Delivery time
GC-SP-400	Dolomiti White	GC 2012	0	902 840	mit oder ohne/ with or without	ca. 3 Wochen/ approx 3 weeks
GC-SP-500	Dolomiti White	GC 2012	0	902 840	mit oder ohne/ with or without	ca. 3 Wochen/ approx 3 weeks
GC-SR-400	Dolomiti White	GC 2012	0	902 840	mit oder ohne/ with or without	ca. 3 Wochen/ approx 3 weeks
GC-SR-500	Dolomiti White	GC 2012	0	902 840	mit oder ohne/ with or without	ca. 3 Wochen/ approx 3 weeks
Zubehör: inkl. Dichtungsmanschetten und Überlaufgarnitur, mit verdecktem Ablauf Accessories: incl. sealing rubber sleeves and overflow set, with covered drain						

\* PG (Preisgruppe / Price Group)

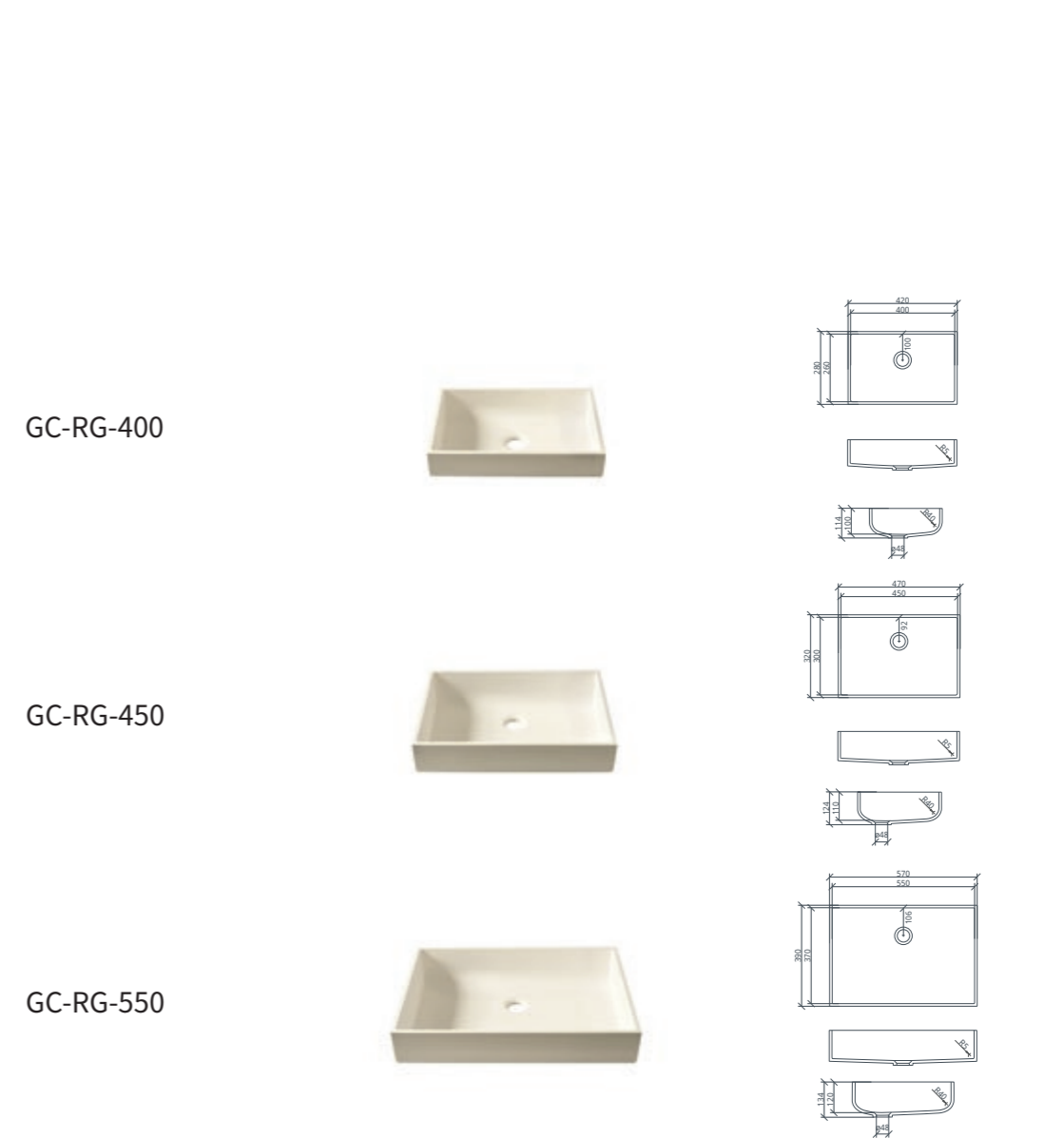
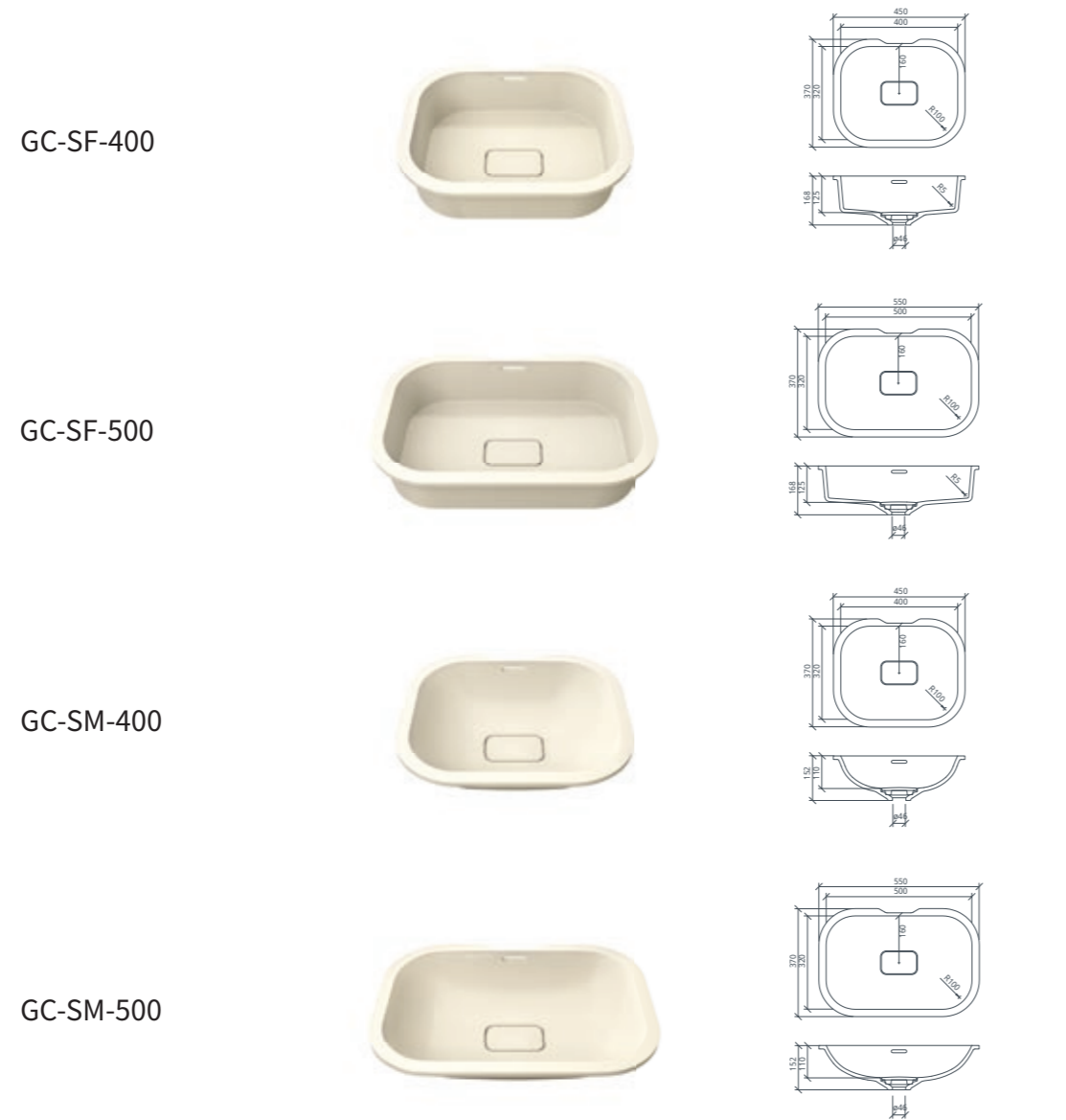

Model	Name	Code	PG*	Artikelnummer/ Article number	Überlauf/ Overflow	Lieferzeit/ Delivery time
GC-SF-400	Dolomiti White	GC 2012	0	902 840	mit oder ohne/ with or without	ca. 3 Wochen/ approx 3 weeks
GC-SF-500	Dolomiti White	GC 2012	0	902 840	mit oder ohne/ with or without	ca. 3 Wochen/ approx 3 weeks
GC-SM-400	Dolomiti White	GC 2012	0	902 840	mit oder ohne/ with or without	ca. 3 Wochen/ approx 3 weeks
GC-SM-500	Dolomiti White	GC 2012	0	902 840	mit oder ohne/ with or without	ca. 3 Wochen/ approx 3 weeks

Zubehör: inkl. Dichtungsmanschetten und Überlaufgarnitur, mit verdecktem Ablauf  
Accessories: incl. sealing rubber sleeves and overflow set, with covered drain

Model	Name	Code	PG*	Artikelnummer/ Article number	Überlauf/ Overflow	Lieferzeit/ Delivery time
GC-RG-400	alle Dekore außer GCS-Kollektion all colours except GCS-Collection			902 840	mit oder ohne/ with or without	ca. 3 Wochen/ approx 3 weeks
GC-RG-450	alle Dekore außer GCS-Kollektion all colours except GCS-Collection			902 840	mit oder ohne/ with or without	ca. 3 Wochen/ approx 3 weeks
GC-RG-550	alle Dekore außer GCS-Kollektion all colours except GCS-Collection			902 840	mit oder ohne/ with or without	ca. 3 Wochen/ approx 3 weeks

Zubehör: inkl. Dichtungsmanschetten und Überlaufgarnitur  
Accessories: incl. sealing rubber sleeves and overflow set

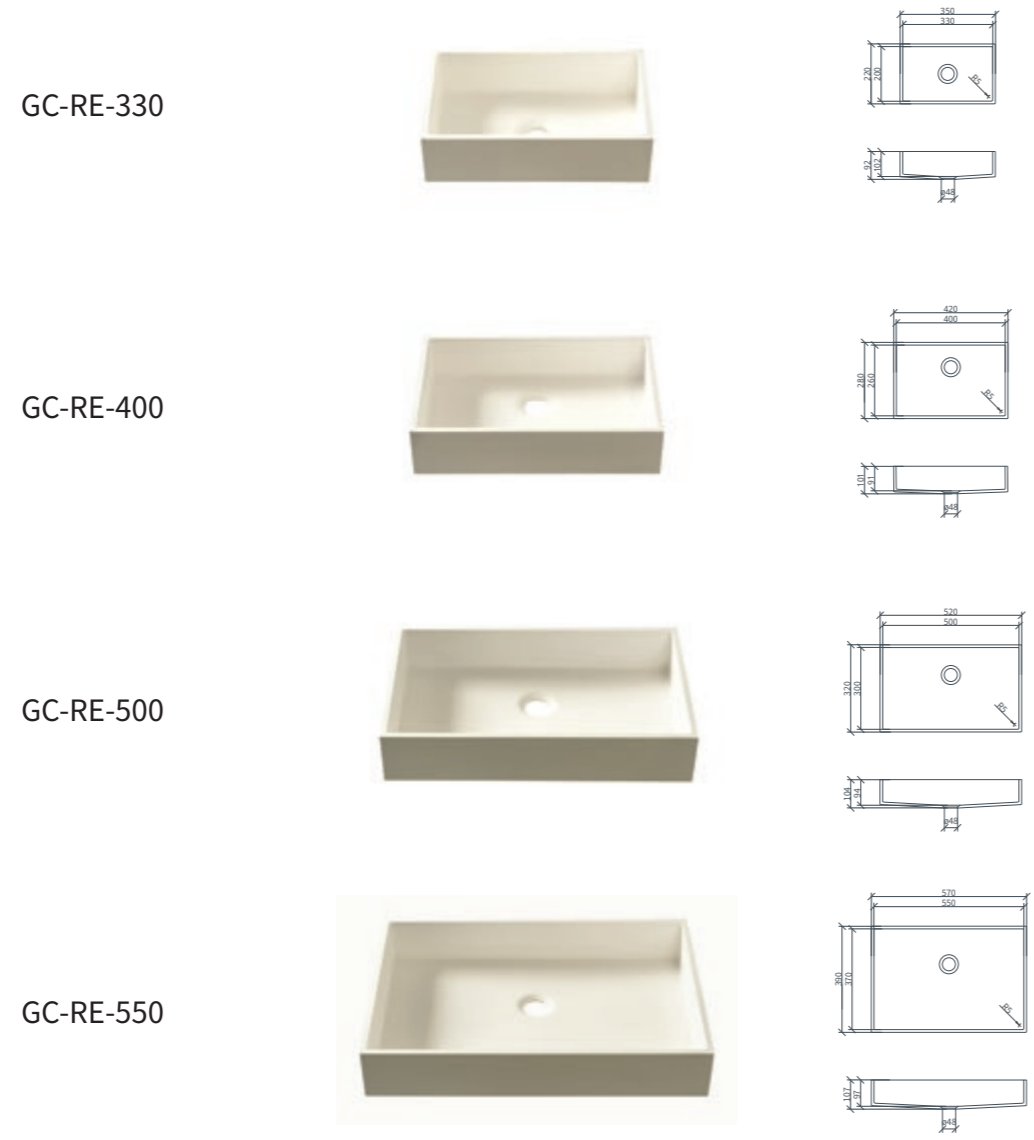

Model	Name	Code	PG*	Artikelnummer/ Article number	Überlauf/ Overflow	Lieferzeit/ Delivery time
GC-RE-330	alle Dekore außer GCS-Kollektion all colours except GCS-Collection			902 840	mit oder ohne/ with or without	ca. 3 Wochen/ approx 3 weeks
GC-RE-400	alle Dekore außer GCS-Kollektion all colours except GCS-Collection			902 840	mit oder ohne/ with or without	ca. 3 Wochen/ approx 3 weeks
GC-RE-500	alle Dekore außer GCS-Kollektion all colours except GCS-Collection			902 840	mit oder ohne/ with or without	ca. 3 Wochen/ approx 3 weeks
GC-RE-550	alle Dekore außer GCS-Kollektion all colours except GCS-Collection			902 840	mit oder ohne/ with or without	ca. 3 Wochen/ approx 3 weeks

Zubehör: inkl. Dichtungsmanschetten und Überlaufgarnitur  
Accessories: incl. sealing rubber sleeves and overflow set

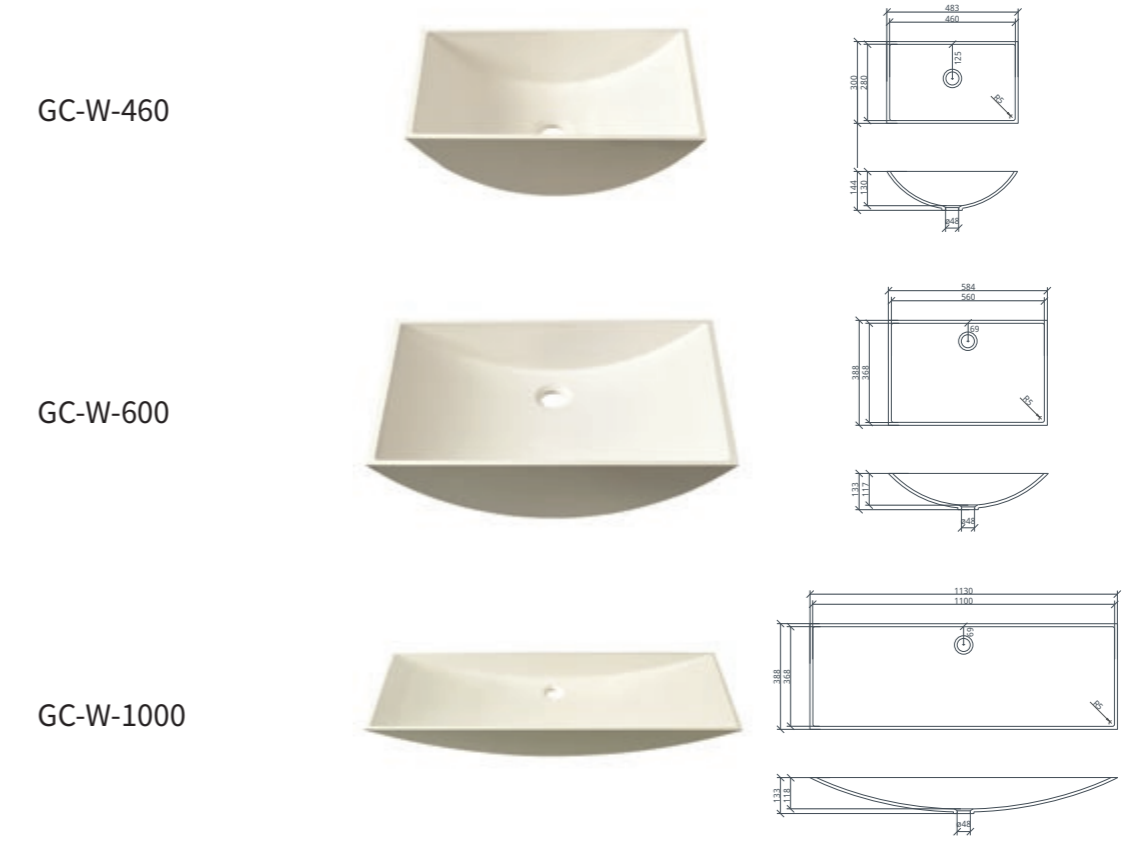

Model	Name	Code	PG*	Artikelnummer/ Article number	Überlauf/ Overflow	Lieferzeit/ Delivery time
GC-W-460	alle Dekore außer GCS-Kollektion all colours except GCS-Collection			902 840	mit oder ohne/ with or without	ca. 3 Wochen/ approx 3 weeks
GC-W-600	Titan White	GC 2011	0	725 966	ohne/ without	kurzfristig/ short term
GC-W-600	Titan White	GC 2011	0	670 887	mit/ with	kurzfristig/ short term
GC-W-600	alle Dekore außer GCS-Kollektion all colours except GCS-Collection			902 840	mit oder ohne/ with or without	ca. 3 Wochen/ approx 3 weeks
GC-W-1000	alle Dekore außer GCS-Kollektion all colours except GCS-Collection			902 840	mit oder ohne/ with or without	ca. 3 Wochen/ approx 3 weeks

Zubehör: inkl. Dichtungsmanschetten und Überlaufgarnitur  
Accessories: incl. sealing rubber sleeves and overflow set

\* PG (Preisgruppe / Price Group)

CE-Zertifizierung nach EN 14 688 / CE certificate to EN 14 688

GC-RU-275

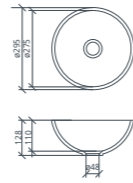

GC-RU-370

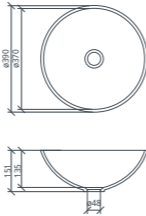

GC-RU-445

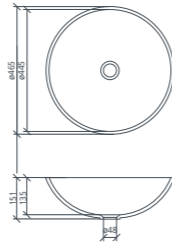

GC-OV-360

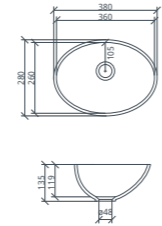

GC-OV-408

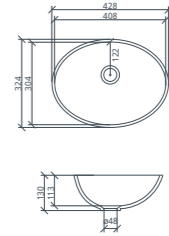

GC-OV-520

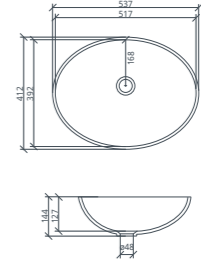

GC-OV-562

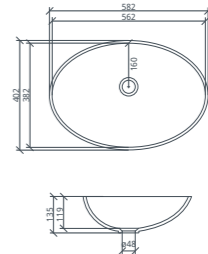

GC-SO-465

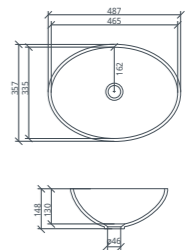

Model	Name	Code	PG*	Artikelnummer/ Article number	Überlauf/ Overflow	Lieferzeit/ Delivery time
GC-RU-275	alle Dekore außer GCS-Kollektion all colours except GCS-Collection			902 840	mit oder ohne/ with or without	ca. 3 Wochen/ approx 3 weeks
GC-RU-370	Cream White	GC 2002	0	596 780	mit oder ohne/ with or without	kurzfristig/ short term
GC-RU-370	Titan White	GC 2011	0	670 885	mit oder ohne/ with or without	kurzfristig/ short term
GC-RU-370	Dolomiti White	GC 2012	0	798 328	mit oder ohne/ with or without	kurzfristig/ short term
GC-RU-370	alle Dekore außer GCS-Kollektion all colours except GCS-Collection			902 840	mit oder ohne/ with or without	ca. 3 Wochen/ approx 3 weeks
GC-RU-445	alle Dekore außer GCS-Kollektion all colours except GCS-Collection			902 840	mit oder ohne/ with or without	ca. 3 Wochen/ approx 3 weeks
GC-OV-360	alle Dekore außer GCS-Kollektion all colours except GCS-Collection			902 840	mit oder ohne/ with or without	ca. 3 Wochen/ approx 3 weeks

Zubehör: inkl. Dichtungsmanschetten und Überlaufgarnitur/ Accessories: incl. sealing rubber sleeves and overflow set

Model	Name	Code	PG*	Artikelnummer/ Article number	Überlauf/ Overflow	Lieferzeit/ Delivery time
GC-OV-408	alle Dekore außer GCS-Kollektion all colours except GCS-Collection			902 840	mit oder ohne/ with or without	ca. 3 Wochen/ approx 3 weeks
GC-OV-520	alle Dekore außer GCS-Kollektion all colours except GCS-Collection			902 840	mit oder ohne/ with or without	ca. 3 Wochen/ approx 3 weeks
GC-OV-562	Titan White	GC 2011	0	670 886	mit oder ohne/ with or without	kurzfristig/ short term
GC-OV-562	alle Dekore außer GCS-Kollektion all colours except GCS-Collection			902 840	mit oder ohne/ with or without	ca. 3 Wochen/ approx 3 weeks
GC-SO-465	Cream White	GC 2002	0	642 702	mit oder ohne/ with or without	kurzfristig/ short term
GC-SO-465	Davos White	GC 2008	1	699 864	mit oder ohne/ with or without	kurzfristig/ short term
GC-SO-465	Titan White	GC 2011	0	670 889	mit oder ohne/ with or without	kurzfristig/ short term
GC-SO-465	Dolomiti White	GC 2012	0	798 329	mit oder ohne/ with or without	kurzfristig/ short term
GC-SO-465	Frosted Star	GC 2245	2	699 866	mit oder ohne/ with or without	kurzfristig/ short term
GC-SO-465	Miracle Rock	GC 2258	2	713 419	mit oder ohne/ with or without	kurzfristig/ short term
GC-SO-465	alle Dekore außer GCS-Kollektion all colours except GCS-Collection			900 780	mit oder ohne/ with or without	ca. 3 Wochen/ approx 3 weeks

Zubehör: inkl. Dichtungsmanschetten und Überlaufgarnitur/ Accessories: incl. sealing rubber sleeves and overflow set

\* PG (Preisgruppe / Price Group)

CE-Zertifizierung nach EN 14 688 / CE certificate to EN 14 688

## Ablaufsysteme Küchenspülen

Downpipe systems for kitchen sinks



mit verchromten Drehknopfexzenter  
*Downpipe with eccentric rotary knot*



mit Handbetätigung  
*Manual downpipe*



mit Handbetätigung für Restecken  
*Manual downpipe for left-over sinks*



Verbindungsset / *Connecting set*  
für Reihenanschluss für Getacore Küchenspülen  
*for serial installation for Getacore kitchen sinks.*



Geruchsverschluss  
*Odour lock*

Ablaufsysteme Küchenspülen / Downpipe systems for kitchen sinks	1 Stück/ piece
mit verchromten Drehknopfexzenter / Downpipe with eccentric rotary knot	561 840
mit Handbetätigung / Manual downpipe	561 841
mit Handbetätigung für Restecken / Manual downpipe for left-over sinks	561 838
Verbindungsset / Connecting set	561 842
Geruchsverschluss / Odour lock	561 843

## Ablaufsysteme Sanitärbecken

Downpipe systems for sanitary basins



Waschtischadapter/ *Basin adapter*  
Überlaufgarnitur für Sanitärbecken bei Wahl mit  
Überlaufbohrung.  
*Overflow for sanitary basins, for version with overflow drilling.*



Clou-Ablaufsystem/ *Clou downpipe system*  
mit Hebelgestänge für Sanitärbecken bei Wahl ohne  
Überlaufbohrung.  
*with leverage for sanitary basins for version without  
overflow drilling.*

Ablaufsysteme Sanitärbecken / Downpipe systems for sanitary basins	1 Stück/ piece
Waschtischadapter / Basin adapter	582 570
Clou-Ablaufsystem / Clou downpipe system	547 125

## Becken-Zubehör

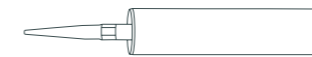

Silanmodifizierter Polymerklebstoff / *Silane-*  
*modified polymer glue*  
Klebstoff zur Befestigung von Edelstahl-Becken  
an Getacore. Kartusche à 310 ml, Farbe: grau.  
*Glue to fix stainless steel sinks with Getacore.*  
*Cartridge 310 ml. Colour: grey.*

Silanmodifizierter Polymerklebstoff / Silane-modified polymer glue	1 Stück/ piece
310 ml	584 203



Schnellgießharz Biresin / *Filling compound Biresin*  
2-Komponenten-PUR-System  
(à 1 kg), schnell härtend, zum rückseitigen  
Ausgießen von Beckenausschnitten.  
*2-component-system (1 kg each), fast hardening,  
to fill sink/basin cut-outs from the rear end,  
mixing ratio 1:1.*

Schnellgießharz Biresin / Filling compound Biresin	1 Stück/ piece
Set	584 076
Komponente A / component A	583 980
Komponente B / component B	583 981



### Dichtungsmanschette / *Sealing rubber sleeve*

Die Gummimanschette dichtet zuverlässig Bohrungen mit einem Durchmesser von 35 mm ab, insbesondere Armaturlochbohrungen in Elementen. Sie schützt das Element (Arbeitsplatten, Waschtische, etc.) vor Eintritt von Feuchtigkeit und verhindert somit Folgeschäden, wie Aufquellen des Spanplattenträgers, Risse in der Oberfläche, etc. Je nach der vorliegenden Plattendicke ist die entsprechende Manschette zu wählen: Dicke 29 bzw. 39 mm.  
*The rubber sleeve safely seals drillings with a diameter of 35 mm, especially for water-tap drillings in elements. It protects the element (worktops, sinks / bowls, etc.) against ingress of moisture and by this prevents subsequent damage, like chipboard swelling, surface scratches, etc.. Depending upon the slab's thickness the adequate sleeve has to be chosen: thickness 29 or 39 mm.*

Dichtungsmanschette / Sealing rubber sleeve	1 Stück/ piece
29 mm	642 373
39 mm	642 374

# Merkmale und Vorzüge

## Features & Benefits

### Eigenschaften

Als acrylgebundener Mineralwerkstoff überzeugt Getacore durch seine außergewöhnliche Formstabilität. Getacore ist langlebig, verformbar, leicht zu reinigen, reparaturfähig, porenfrei und lässt sich fugenfrei verarbeiten. Zudem zeichnet sich das in Deutschland hergestellte Qualitätsprodukt durch seine überragende Farbkonzanz aus. Diese beeindruckenden Eigenschaften heben Getacore Produkte vom Wettbewerb ab und machen sie zur perfekten Wahl für zahlreiche Anwendungen in Objektgeschäft, Ladenbau, Gastronomie und Wohnbereich.

### Performance

*Getacore is an acrylic-bound solid surface that excels thanks to the material's exceptional dimensional stability. Durable, transformable, easy to clean, repairable, non-porous and seamless, Getacore is a high performance product delivering superior colour consistency via its Made-in-Germany production process. These impressive features permit the brand's products to stand out from the competition and provide the perfect set of tools when working in the commercial, retail, residential and hospitality sectors.*

### Flexibilität

Getacore Kunden haben die Wahl zwischen vier verschiedenen Plattendicken, unterschiedlichen Längen und Breiten und einer reichen Farbpalette. So findet sich für jedes Projekt stets die beste Lösung bei minimalem Verschnitt. Unsere Produktionsstätte im Herzen Europas wickelt kleine wie große Aufträge schnell und effizient ab. Dank kurzer Lieferzeiten können unsere Kunden ihre Projekte zeitnah in Angriff nehmen. Ergänzend bietet Getacore eine Auswahl an modern gestalteten Küchenspülen und Sanitärbecken an. Die 3Deep-Technologie eröffnet Verarbeitern mit seiner maximalen thermischen Verformbarkeit sogar die Möglichkeit, eigene kreative Lösungen zu erkunden. Getacore Produkte lassen sich zudem mit farblich abgestimmten Materialien unserer Partnermarken FENIX und GetaLit kombinieren.

### Flexibility

*Getacore customers may select from four different thicknesses, varying widths and lengths, and a wide range of colours to find the best match for their project and minimise the risk of ordering excess material. Based in the heart of Europe, the Getacore manufacturing facility is able to handle large and small orders promptly and efficiently. This results in short lead times so clients get their project off the ground quickly. Additionally, the brand offers a selection of sinks and basins in a series of contemporary styles while the company's remarkable thermoformable 3Deep technology allows designers to explore more creative solutions. To enhance one's project and keep costs in line, customers may combine Getacore products with surfaces in matching colours from partner brands FENIX and GetaLit.*

### Ästhetik

Getacore hat die neuesten Designtrends stets im Auge. Damit unsere Kunden immer die passende Lösung für ihr Projekt finden, wird das Angebot an Farben kontinuierlich aktualisiert. Von minimalistischen Designs bis hin zu dekorativen Stilen, von zeitgenössischer urbaner Ästhetik bis hin zu von der Natur abgeleiteten raffinierten Mustern, soll unsere Farbpalette inspirieren und helfen, das bestmögliche Ergebnis zu erzielen.

### Aesthetics

*Getacore keeps a watchful eye on the evolution of design trends. The brand is continuously updating its range of solid colours and patterns to ensure customers find the right fit for their project. From minimalist designs to decorative styles, contemporary urban aesthetics to sophisticated patterns derived from nature, our colour palette provides inspiration to help customers achieve the best possible outcome.*

### Kundenservice

Jedes Getacore Produkt wird nach höchsten Qualitätsstandards in Deutschland hergestellt. Auf Getacore Produkte geben wir daher eine Gewährleistung von 10 Jahren, wenn das Projekt von einem unserer zertifizierten Partner installiert wurde. Zu unserem Qualitätsversprechen gehört ein ausgezeichnete Kundenservice in allen Projektphasen. Unser erstklassiges Logistikteam arbeitet unermüdlich, um losgelöst vom Auftragsumfang kurze Lieferzeiten zu gewährleisten. Dank unseres strategisch günstig gelegenen Produktions- und Logistikzentrums im Herzen Europas können wir auch auf spezifische Kundenwünsche schnell reagieren. Zudem unterhalten wir ein eigenes Schulungszentrum für Architekten, Designer, Händler und Verarbeiter.

### Customer Service

*Each Getacore product delivers outstanding quality to clients thanks to the company's superior Made-in-Germany production process that is second to none. On Getacore products we offer a 10-year warranty if installed by certified partners. Our commitment to quality extends to providing clients superior customer service every step of the way. Our first-rate logistics team works round the clock to ensure short lead times regardless of order size. Thanks to our strategically located manufacturing and logistics centre in the heart of Europe we are able to respond quickly to the needs of customers no matter their concern. In addition, we offer an on-site training centre to support architects, designers, dealers and fabricators.*



# Allgemeine Informationen

## General Information

### Produkt- und Oberflächeneigenschaften / Product and Surface Properties

Geeignet für den Kontakt mit Lebensmitteln nach EN 1186 und EN 13130  
*Food safe to EN 1186 and EN 13130*

Beständig gegen haushaltsübliche Chemikalien nach EN ISO 19712  
*Resistant to common household chemicals to EN ISO 19712*

Hitzebeständig bis 180°C nach EN ISO 19712  
*Heat resistant up to 180° C to EN ISO 19712*

Lichtecht 6 Blaumaßstab nach ISO 4892, ISO 105-B02 und ISO 105-A02  
*Light fast blue scale 6 to ISO 4892, ISO 105-B02 and ISO 105-A02*

Stoßfest nach EN ISO 19712  
*Impact resistant to EN ISO 19712*

Thermisch verformbar  
*Thermoformable*

Optisch fugenlose Klebung  
*Seamless joints*

Angenehme Haptik  
*Warm to the touch*

Reparaturfähig und durch Nachschleifen erneuerbar  
*Can be repaired and touch sanded*

Leicht zu reinigen  
*Easy to clean*

### Klassifizierung schwer entflammbar / Flame-retardant Classification

Alle Dekore der Getacore Plattenwerkstoffe in den Dicken 10 mm und 12 mm sind gemäß unten genannten Klassifizierungsberichten als schwer entflammbar C-s1, d0 nach DIN EN 13501-1 eingestuft.  
 10 mm: Klassifizierungsbericht Nr. 230010065-3  
 12 mm: Klassifizierungsbericht Nr. 230005603-3

*Getacore colours in 10 and 12 mm thicknesses are categorised flame retardant C-s1, d0 to DIN EN 13501-1 according to the undermentioned classification reports.*  
 10 mm: Classification report no. 230010065-3  
 12 mm: Classification report no. 230005603-3

### Objektgeschäft / Custom Solutions

Eine projektbezogene Dekorentwicklung ist möglich. Darüberhinaus bieten wir individuelle Abmessungen in Länge (1800–5000 mm), Breite (650–1270 mm) und Dicke (3–22 mm) an.

*Getacore offers clients the possibility to order sheets in nonstandard sizes and custom colours. Sheet dimensions are available in the following range: length 1800 to 5000 mm; width 650 to 1270 mm; thickness 3 to 22 mm.*

### Verarbeitung und Pflege / Use & Care

Der acrylgebundene Mineralwerkstoff Getacore ist für eine lange Lebensdauer ausgelegt. Kratz- und Gebrauchsspuren sind bei einer üblichen Benutzung unvermeidbar und fallen bei hochglänzenden und kräftigen Farben eher auf als bei unseren traditionellen Dekoren. Die Pflege der Getacore Oberflächen ist einfach. Schmutz lässt sich leicht mit handelsüblichen Haushaltsreinigern entfernen. Im Gegensatz zu den meisten anderen Materialien können Getacore Oberflächen jederzeit aufgefrischt werden. Leichte Kratz- und Gebrauchsspuren lassen sich einfach entfernen, so dass das Material wieder wie neu aussieht. Detaillierte Informationen zur Pflege, Instandhaltung und Oberflächenauffrischung von Getacore Oberflächen finden Sie auf [getacore.com](http://getacore.com).

*Our Getacore acrylic-bound solid surfaces are designed to be long-lasting solutions. Daily wear and scratches are inevitable through normal use and are more perceptible on high-gloss and bold colours compared to our traditional finishes. Getacore surface maintenance is simple. Dirt may be removed easily using common household cleaning agents. In contrast to most materials, Getacore surfaces may be renewed at any time. Moderate traces of wear and scratches are easily removed to ensure the material maintains its renewed appearance over time. Detailed information on the care, maintenance and surface renovation of Getacore surfaces is available at [getacore.com](http://getacore.com).*

### RAL/NCS Zuordnung / Allocation

		RAL*	RAL-Design*	NCS*
Ascona Grey	GC 1004	70 43	000 35 00	S 7500-N
Asphalt Grey	GC 4004			S 2500-N
Avana Grey	GC 4006	70 47	000 80 00	S 2000-N
Cream White	GC 2002	90 10		S 0500-N
Davos White	GC 2008	90 03		S 0502-B
Dolomiti White	GC 2012	90 16	000 90 00	S 0500-N
Garda Grey	GC 4009	70 37	000 50 00	S 5500-N
Lugano Grey	GC 4012		000 85 00	S 1500-N
Manhattan Grey	GC 4011	70 39		S 6502-Y
Merano Cream	GC 3011	10 13	100 90 05	S 1005-Y10R
Pechino Black	GC 1003	90 11	000 15 00	S 9000-N
Pergamon	GC 2007	10 13		S 1002-Y50R
Riva Grey	GC 4010		000 70 00	S 3500-N
Soho Grey	GC 4022	70 35		S 2002-G
Tessino Grey	GC 4007	70 39	080 40 05	
Titan White	GC 2011	90 16		S 0300-N
Trento White	GC 2003			S 1002-Y
Vienna Black	GC 1001	80 22		S 8500-N

\*Angaben sind Annäherungen an die Farbsysteme und können oberflächenbedingt abweichen.  
*Data is approximative with regards to colour system and may differ depending on surface finishes.*

Weitere Informationen über Getacore finden Sie unter:  
 For more information about Getacore please visit:  
[getacore.com](http://getacore.com)

# Über uns

## About Us

Getacore ist ein einzigartiger acrylgebundener Mineralwerkstoff, der 2001 auf den Markt gebracht wurde und für seine außergewöhnliche Formstabilität und Langlebigkeit bekannt ist. Entwickelt wurde der Werkstoff von der Westag & Getalit AG, einem Unternehmen mit über hundertjährigem Know-how in der Fertigung hochwertiger Produkte für den Inneneinrichtungsbereich. Getacore wird exklusiv in einer hochmodernen Produktionsstätte in Nordrhein-Westfalen hergestellt.

2018 wurde die Westag & Getalit AG Teil der Broadview Holding B.V., einem europäischen Marktführer im Oberflächenmarkt.

*Introduced commercially in 2001, Getacore is a unique acrylic-bound solid surface renowned for its exceptional dimensional stability and durability. Developed by Westag & Getalit AG, a company with over a century of manufacturing know-how in high quality products for interior finishing, Getacore is made exclusively in Germany at its state-of-the-art production facility in North Rhine-Westphalia.*

*In 2018, Getacore became a member of Broadview Holding B.V., a European leader in the surfaces market.*

# Kontakt

## Contacts

### Westag & Getalit AG

Hellweg 15  
33378 Rheda-Wiedenbrück  
Germany

Tel. +49 5242 17-3000  
Fax +49 5242 17-73000  
oe.vertrieb@westag-getalit.com



[westag-getalit.com](http://westag-getalit.com)

**WESTAG** 

MADE IN GERMANY

Westag & Getalit AG

3-796 735

Hellweg 15  
33378 Rheda-Wiedenbrück  
Germany

Tel. +49 5242 17-3000  
Fax +49 5242 17-73000  
[oe.vertrieb@westag-getalit.com](mailto:oe.vertrieb@westag-getalit.com)

GETACORIE

[getacore.com](http://getacore.com)